

IT Guida all'utilizzo
UK User manual
FR Guide d'utilisation

DE Benutzerrhandbuch
ES Guía de uso

IT INSTALLAZIONE. Il pozzetto va installato all'aperto, interrato a livello del terreno (1-2) oppure in appoggio su pavimento (3), mantenendo libera l'apertura del coperchio per poterlo agevolmente programmare. In caso di installazione interrata, disporre materiale drenante e un telo protettivo sul fondo, prima di alloggiare Hydro-4, in modo che terra ed eventuali detriti non entrino nel prodotto. Rimuovere il telo e i tappi di chiusura linea solo ad impianto ultimato. Evitare posizionamenti soggetti ad eccessivo e continuo calpestio e al passaggio di mezzi meccanici (es. trattorini rasaerba). Usare solo acqua filtrata. Portata delle linee: 2,5 bar 25 l/min.
 * componenti non forniti, da acquistare a parte.

UK INSTALLATION. Install the valve box outside, buried at ground level (1-2) or resting on the surface (3). Keep the cover opening free so that it can be programmed easily. If installed below ground, lay draining material and a protective sheet in the hole before putting in the Hydro-4, to make sure that soil and any other debris cannot get into the product. Remove the sheet and the line closure plugs only when the system is completed. Do not place it in areas which are frequently walked over or passed over by mechanical means (eg. ride-on lawn mowers). Only use filtered water. Water line flow rates: 2,5 bar 25 l/min.
 * parts not supplied, to be purchased separately.

FR INSTALLATION. Le regard doit être installé à l'extérieur, enterré au niveau du terrain (1-2) ou bien posé sur le sol (3), en maintenant libre l'ouverture du couvercle afin de pouvoir le programmer facilement. En cas d'installation enterrée, disposez un matériau drainant et une toile de protection sur le fond avant de loger Hydro-4 afin que ni terre ni d'éventuels débris n'entrent dans le produit. Retirez la toile et les bouchons de fermeture de ligne seulement une fois l'installation terminée. Évitez des emplacements soumis à un piétinement excessif et continu et au passage de moyens mécaniques (ex. tracteurs de pelouse). N'utilisez que de l'eau filtrée. Débit des lignes: 2,5 bar 25 l/min.
 * composants non fournis, vendus séparément.

DE INSTALLATION. Der Ventilschacht muss im Freien installiert werden, unter- (1-2) oder überirdisch (3), wobei die Öffnung der Abdeckung freiliegen muss, damit er leicht programmiert werden kann. Im Falle der unterirdischen Installation, Sehen Sie unbedingt Drainagematerial und eine Plastik-Schutzplane unter dem Hydro-4 vor, damit keine Erde und eventuelles Geröll in das Produkt gelangen. Entfernen Sie die Plane und die Verschlussstopfen am Leitungsende erst, wenn die Anlage fertiggestellt ist. Vermeiden Sie Stellen, die stark frequentiert sind oder gar von schweren Fahrzeugen befahren werden (z. B. Rasenmähertraktoren). Verwenden Sie nur gefiltertes Wasser. Durchflussmenge der Kreise: 2,5 bar 25 l/min.
 * nicht mitgelieferte Bauteile, separat erhältlich.

ES INSTALACIÓN. La arqueta debe instalarse al aire libre, enterrada a nivel del terreno (1-2) o colocada sobre el suelo (3), manteniendo libre la abertura de la tapa para facilitar la programación. Si se opta por la instalación enterrada, coloque material drenante y una lona de protección en el fondo antes de introducir el Hydro-4 para evitar que entren en el producto tierra y posibles residuos. No retire la lona y los tapones de plástico hasta completar el sistema. Evite ubicaciones sometidas a un tránsito peatonal excesivo y continuo y al paso de vehículos mecánicos (como tractores cortacésped). Use solo agua filtrada. Caudal de las líneas: 2,5 bar 25 l/min.
 * componentes no incluidos, deben adquirirse por separado.

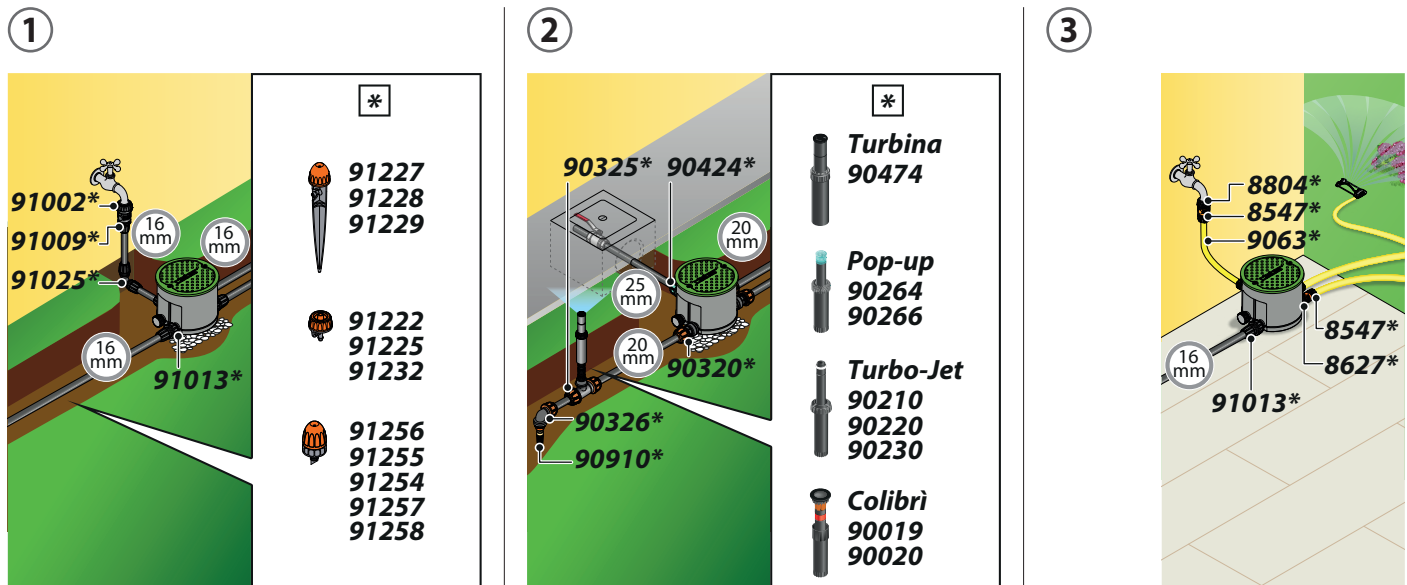

IT DISEGNI DI INSTALLAZIONE INDICATIVI. Posizionato il pozzetto, effettuare i collegamenti idraulici come suggerito qui sotto: a seconda delle proprie esigenze è possibile collegare al pozzetto tubi di diverso diametro utilizzando raccordi specifici (non forniti). Di seguito ogni collegamento è riferito all'esempio sopra riportato.

Prima di interrare l'impianto, verificarne il corretto funzionamento.

UK INSTALLATION DRAWING. Once the valve box has been positioned, make the hydraulic connections as indicated on the following pages: depending on individual requirements, it is possible to connect the valve box with pipes of different diameters using the specific fittings (not supplied). Below each link is referred to the example above.

Before burying the system, check that it is working properly.

FR DESSIN D'INSTALLATION INDICATIF. Une fois le regard positionné, effectuez les raccordements hydrauliques comme il est suggéré dans les pages suivantes : selon vos besoins, il est possible de raccorder des tuyaux de différent diamètre au regard en utilisant des raccords spécifiques (non fournis). Ci-dessous, chaque connexion est référée à l'exemple ci-dessus.

Avant d'enterrer l'installation, vérifiez-en le bon fonctionnement.

DE ZEICHNUNGEN ZUR VERANSCHAULICHUNG DER INSTALLATION. Nach der Positionierung des Schachtes nehmen Sie die Wasseranschlüsse vor, wie nachstehend beschrieben: Je nach Ihren Anforderungen können an den Schacht mithilfe spezieller Anschlüsse (nicht mitgeliefert) Schläuche mit unterschiedlichem Durchmesser angeschlossen werden. Im Folgenden bezieht sich jeder Anschluss auf das obige Beispiel.

Bevor Sie die Anlage unterirdisch installieren, prüfen Sie, dass sie korrekt funktioniert.

ES DIBUJO DE INSTALACIÓN INDICATIVO. Una vez colocada la arqueta, realice las conexiones del agua tal y como se recomienda en las páginas siguientes: dependiendo de las necesidades concretas, pueden conectarse a la arqueta tubos de diversos diámetros utilizando racores específicos (no incluidos). Debajo de cada enlace se denomina el ejemplo anterior.

Antes de enterrar el sistema, compruebe que funcione correctamente.

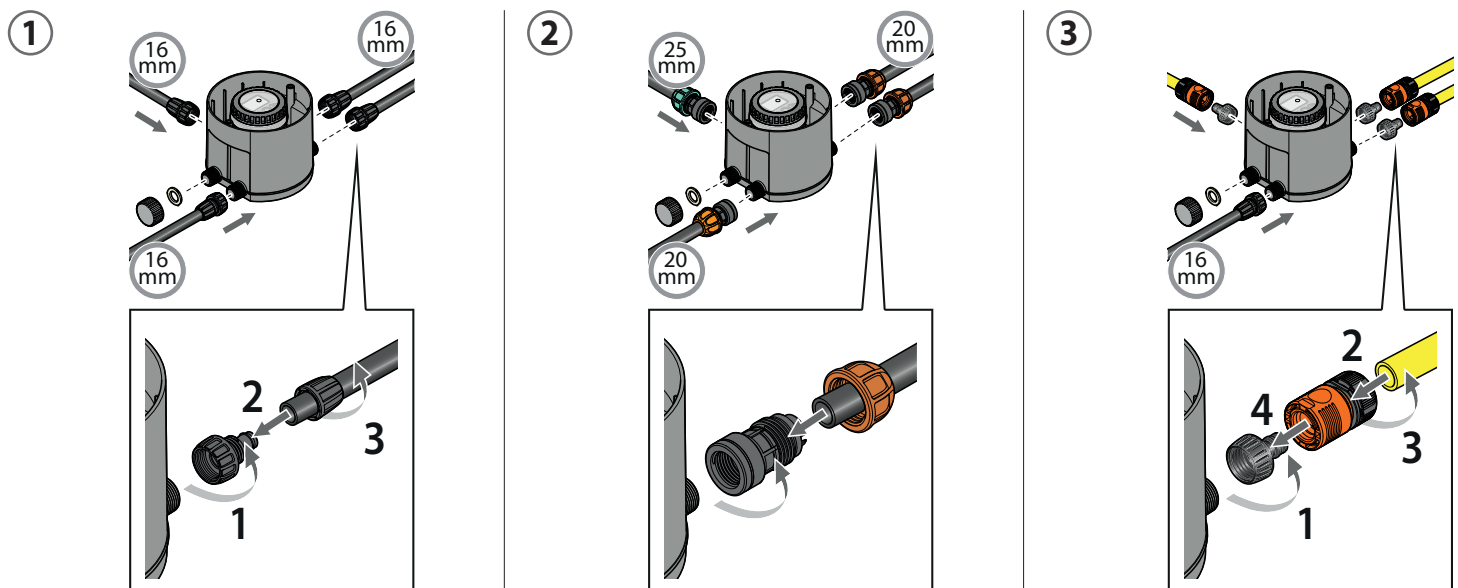

IT INSERIMENTO BATTERIE. Per il suo funzionamento il programmatore richiede due batterie da 1,5V Alkaline tipo AAA LR03 che devono essere sostituite ad ogni inizio stagione.

Per inserire o sostituire le batterie, procedere come segue:

- Svitare le due viti poste sul coperchio del pozzetto (1), sfilarle (2) e togliere il coperchio (3).
- Svitare il coperchio in plastica che ricopre il programmatore (4) e sollevarlo (5).
- Estrarre il programmatore (6).
- Svitare il tappo del vano batterie (7), estrarre il porta-batterie (8), se presenti rimuovere le batterie esaurite.
- Inserire le batterie nuove rispettando la polarità (9).
- Reinscrivere il porta-batterie nel suo alloggiamento (10) e riavvitare il tappo controllando che la guarnizione di tenuta sia correttamente posizionata in sede (11).
- Inserire il programmatore nella sua sede (12), riavvitare il coperchio (13), chiudere il pozzetto con il suo coperchio (14) fissandolo con le apposite viti complete di guarnizioni (15-16).

UK FITTING THE BATTERIES. In order to operate the water timer requires two AAA (LR03)1.5V Alkaline batteries that must be replaced at the start of each season.

To install or replace the battery, proceed as follows:

- Unscrew the two screws on the valve box cover (1), remove them (2) and remove the cover (3).
- Unscrew the plastic cover on the water timer (4) and lift it up (5).
- Take out the water time (6).
- Unscrew the battery compartment plug (7), take out the battery-holder (8), and if present, remove the drained batteries.
- Fit the new batteries in the holder, observing the correct polarity (9).
- Replace the battery-holder into its housing (10) and screw down the plug checking that the seal is correctly placed in its seat (11).
- Put the timer in position (12), screw on the cover (13), close the valve box with the cover (14) and fix it in place using the screws and gaskets (15-16).

FR MISE EN PLACE DE LES PILES. Pour son fonctionnement, le programmeur nécessite de deux piles de 1,5V Alcaline type AAA LR03 qui doivent être remplacées à chaque début de saison.

Pour mettre en place ou remplacer les piles, veuillez procéder ainsi:

- Évissez les deux vis sur le couvercle du regard (1), retirez-les (2) et enlevez le couvercle (3).
- Dévissez le couvercle en plastique qui protège le programmeur (4) et soulevez-le (5).
- Enlevez le programmeur (6).
- Dévissez le couvercle du compartiment des piles (7), enlevez le support des piles (8), et si présentes retirez les piles usées.
- Placez les piles neuves en respectant la polarité (9).
- Réinsérez le support des piles dans le compartiment (10) et revissez le bouchon en contrôlant que le joint d'étanchéité soit correctement positionné dans son logement (11).
- Insérez le programmeur dans son logement (12), revissez le couvercle (13), fermez le regard avec son couvercle (14) en le fixant avec les vis et les joints prévus à cet effet (15-16).

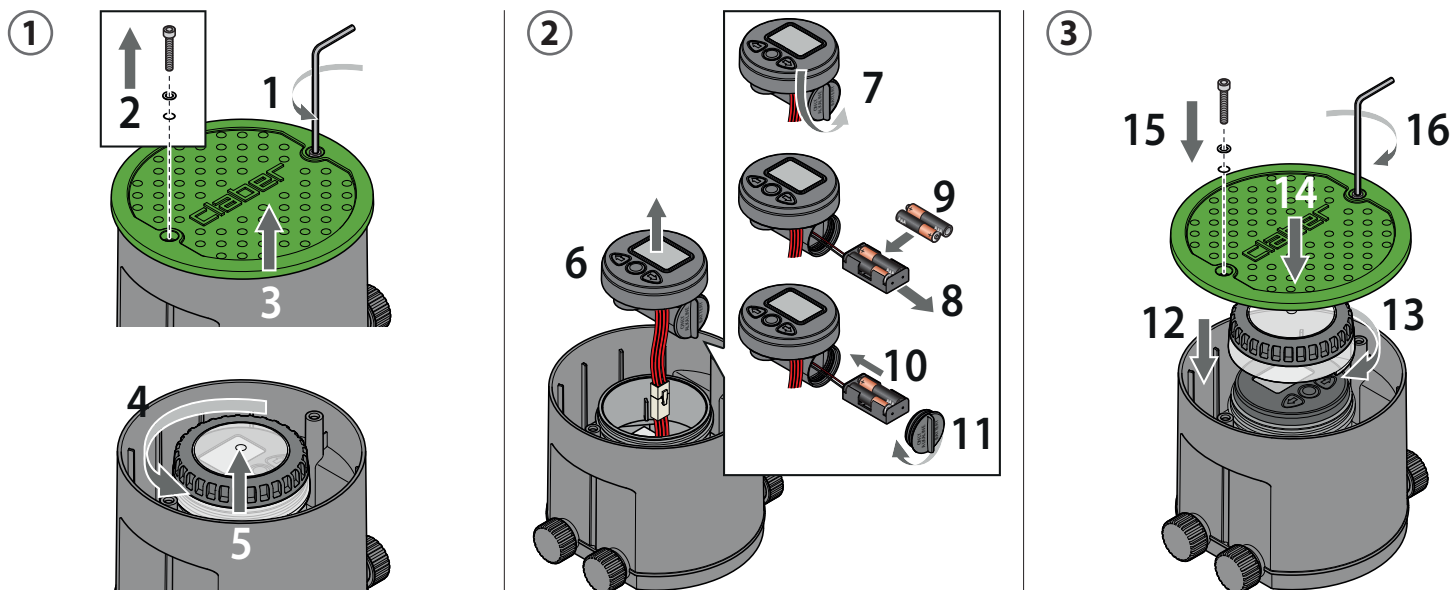

- DE EINLEGEN DER BATTERIEN.** Für seinen Betrieb benötigt der Bewässerungscomputer zwei 1,5V-Alkali-Batterie vom Typ AAA LR03, die immer bei Saisonbeginn ausgewechselt.
Gehen Sie zum Einlegen oder Auswechseln der Batterien folgendermaßen vor:
- Lösen Sie die beiden Schrauben an der Schachtabdeckung (1), ziehen Sie sie heraus (2) und entfernen Sie die Abdeckung (3).
 - Lösen Sie die Kunststoffabdeckung des Bewässerungscomputers (4) und heben Sie ihn an (5).
 - Ziehen Sie den Bewässerungscomputer heraus (6).
 - Lösen Sie die Abdeckung des Batteriefachs (7), ziehen Sie die Batteriehalterung heraus (8) und, wenn vorhanden, entfernen Sie die alten Batterien.
 - Achten Sie beim Einlegen der neuen Batterien auf die richtige Polarität (9).
 - Setzen Sie die Batteriehalterung wieder in ihren Sitz ein (10) und schrauben Sie den Verschluss wieder fest; kontrollieren Sie dabei, dass die Dichtung richtig sitzt (11).
 - Setzen Sie den Bewässerungscomputer in seinen Sitz ein (12), schrauben Sie die Abdeckung wieder fest (13) und verschließen Sie den Ventilschacht mit seiner Abdeckung (14), indem Sie sie mit den entsprechenden Schrauben und Dichtungen fixieren (15-16).

- ES COLOCACIÓN DE LAS PILAS.** Para funcionar, el programador necesita dos pilas alcalinas de 1,5V tipo AAA LR03 que se deben cambiar a principio de temporada.
Para colocar las pilas o sustituirlas, siga estos pasos:
- Desenrosque los dos tornillos situados en la tapa de la arqueta (1), extráigalos (2) y retire la tapa (3).
 - Desenrosque la tapa de plástico que cubre el programador (4) y levántela (5).
 - Extraiga el programador (6).
 - Desenrosque la tapa del compartimento de las pilas (7), extraiga el portapilas (8) y retire las pilas agotadas, si las hay.
 - Ponga las pilas nuevas respetando la polaridad (9).
 - Vuelva a introducir el portapilas en su alojamiento (10) y enrosque la tapa, asegurándose de que la arandela quede correctamente colocada en su asiento (11).
 - Introduzca el programador en su alojamiento (12), vuelva a enroscar la tapa (13) y cierre la arqueta con su tapa (14), fijándola mediante los tornillos con junta correspondientes (15-16).

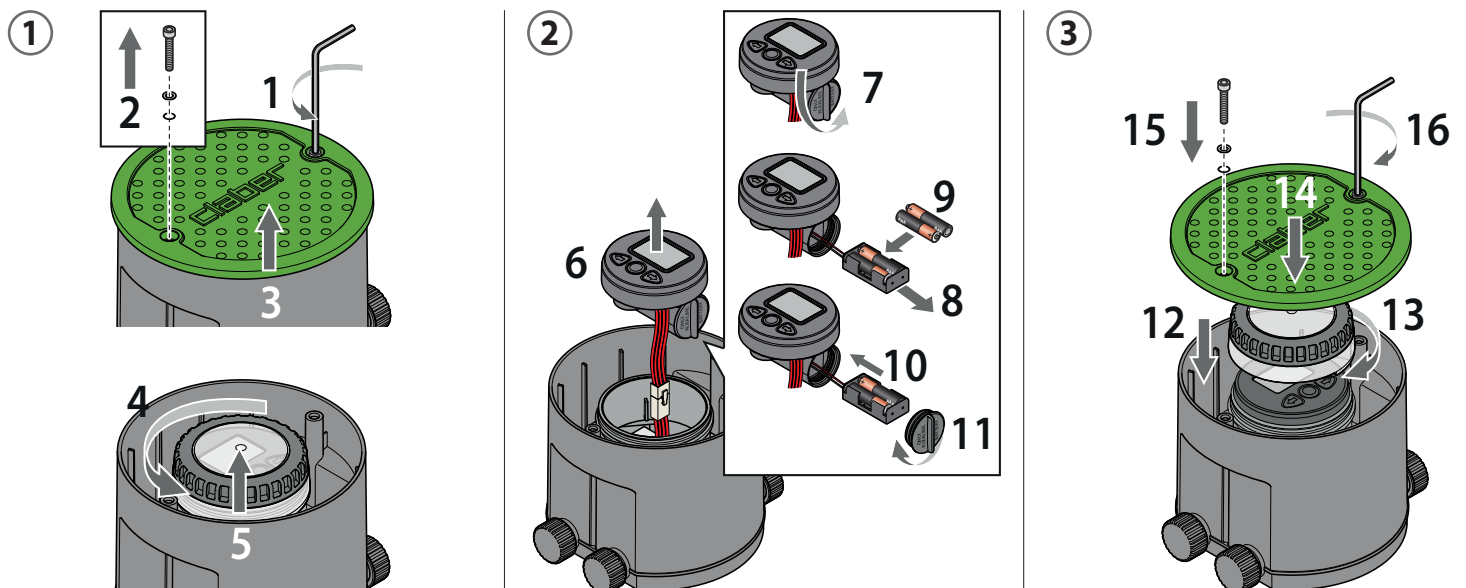

IT CARATTERISTICHE GENERALI - Descrizione degli indicatori Led del pannello. Dopo 30 secondi dall'inserimento delle batterie o dall'ultima pressione di un tasto i Led del pannello si spengono: per riattivare la visualizzazione premere un tasto qualsiasi. Hydro-4 RF si programma in automatico attraverso radiocomando RF (cod. 8347, gestisce fino a 2 dispositivi RF - cod. 8348, gestisce fino a 6 dispositivi RF) venduto separatamente. In assenza di Radiocomando RF sarà possibile solo l'irrigazione manuale.

UK GENERAL SPECIFICATIONS - Description of Led indicators on display panel. 30 seconds after having fitted the batteries, or pressed any of the buttons, the Leds on the panel will go out: to refresh the display, press any button. RF Hydro-4 can be programmed automatically using the RF remote control (code 8347 manages up to 2 RF devices/ code 8348 manages up to 6 RF devices), sold separately. Without the RF remote control, you can only irrigate manually.

FR CARACTÉRISTIQUES GÉNÉRALES - Description des voyants d'indication (LED) sur le clavier : 30 secondes après la mise en place des piles ou le dernier appui sur une touche, les voyants du clavier s'éteignent : pour réactiver l'affichage, appuyer sur une touche quelconque. Hydro-4 RF se programme en automatique moyennant radiocommande RF (code 8347, il gère jusqu'à 2 dispositifs RF - code 8348, il gère jusqu'à 6 dispositifs RF) vendue séparément. En l'absence de Radiocommande RF seul l'arrosage manuel sera possible.

DE ALLGEMEINE EIGENSCHAFTEN - Beschreibung der LED-Anzeige des Bedienfelds. 30 Sekunden nach Einlegen der Batterien oder nach dem letzten Tastendruck gehen die LED am Bedienfeld aus: Zum Reaktivieren der Anzeige drücken Sie eine beliebige Taste. Hydro-4 RF wird automatisch über eine separat erhältliche Funk-Fernbedienung programmiert (Art. 8347, steuert bis zu 2 Funkgeräte, oder Art. 8348, steuert bis zu 6 Funkgeräte). Ohne Funk-Fernbedienung ist nur die manuelle Bewässerung möglich.

ES CARACTERÍSTICAS GENERALES - Descripción de los indicadores de led del panel. Al cabo de 30 segundos de poner las baterías o de presionar una tecla, los indicadores de led del panel se apagan: para encenderlos de nuevo, pulse cualquier tecla. El Hydro-4 RF se programa automáticamente mediante el mando a distancia RF (cód. 8347, controla hasta 2 dispositivos RF - cód. 8348, controla hasta 6 dispositivos RF) vendido por separado. Si no se dispone del mando a distancia RF, solo se podrá realizar el riego manual.

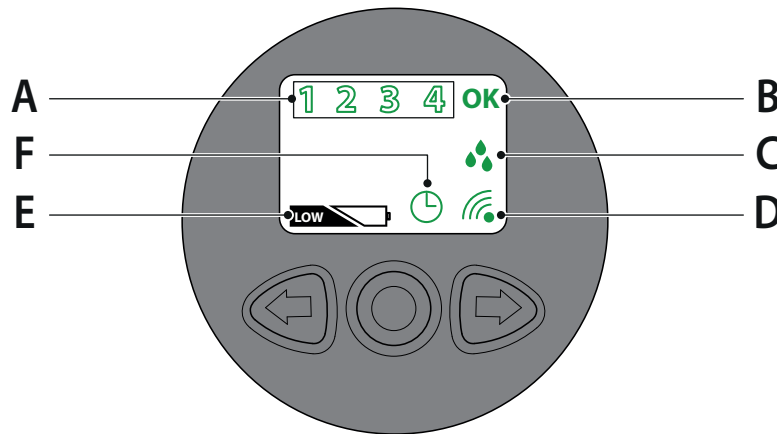

A. Linee da programmare o in funzione
A. Zu programmierende oder aktive Kreise

A. Lines to be programmed or in operation
A. Líneas por programar o en funcionamiento

A. Lignes à programmer ou en marche

STATO - STATUS - ÉTAT - STATUS - ESTADO	SIGNIFICATO - SITUATION - DESCRIPTION - BEDEUTUNG - SIGNIFICADO
Luce verde accesa fissa Green light on Lumière verte allumée de manière fixe Grüne Lampe leuchtet fix Luz verde encendida fija	Indica che l'elettrovalvola corrispondente è aperta. Indicates that the corresponding solenoid valve is open. Indique que l'électrovanne correspondante est ouverte. Zeigt an, dass das zugehörige Magnetventil geöffnet ist. Indica que la correspondiente electroválvula está abierta.
Luce verde lampeggiante Flashing green light Lumière verte clignotante Grüne Lampe blinkt Luz verde parpadeando	Indica la linea selezionata in manuale. This indicates the line selected manually. Indique la ligne sélectionnée en manuel. Zeigt den im manuellen Modus ausgewählte Kreis an. Indica la línea seleccionada manualmente.

B. Simbolo OK





B. Symbol OK

B. Symbole OK





B. Symbol OK

B. Símbolo OK





STATO - STATUS - ÉTAT - STATUS - ESTADO	SIGNIFICATO - SITUATION - DESCRIPTION - BEDEUTUNG - SIGNIFICADO
Luce verde accesa fissa Green light on Lumière verte allumée de manière fixe Grüne Lampe leuchtet fix Luz verde encendida fija	Indica che la linea selezionata è aperta. La pressione del tasto OK chiude la linea. This indicates that the selected line is open. Press the OK button to close the line. Indique que la ligne sélectionnée est ouverte. La pression de la touche OK ferme la ligne. Zeigt an, dass der ausgewählte Kreis geöffnet ist. Bei Drücken der OK-Taste wird der Kreis geschlossen. Indica que la línea seleccionada está abierta. Pulsando la tecla OK se cierra la línea.

- C. Simbolo  - Indica lo stato del Rain Sensor RF (solo se nel Radiocomando RF la funzione RAIN SENSOR è stata attivata per Hydro-4 RF: vedi capitolo dedicato).
- C. Symbol  - Indicates the status of the RF Rain Sensor (only if the RF Remote Control is set up with the RAIN SENSOR function activated for the RF unit: see the relevant section).
- C. Symbole  - Indique l'état du pluviomètre Rain Sensor RF (seulement si la fonction RAIN SENSOR de la Radiocommande RF a été activée pour le module RF: voir chapitre dédié).
- C. Symbol  - Zeigt den Status des Rain Sensor RF an (nur wenn an der Funk-Fernbedienung die Funktion RAIN SENSOR für den Hydro-4 RF aktiviert wurde: siehe das entsprechende Kapitel)
- C. Símbolo  - Indica el estado del sensor de lluvia RF (solo si, en el mando a distancia RF, la función RAIN SENSOR se ha activado para el Hydro-4 RF: véase el capítulo correspondiente).

STATO - STATUS - ÉTAT - STATUS - ESTADO	SIGNIFICATO - SITUATION - DESCRIPTION - BEDEUTUNG - SIGNIFICADO
Acceso fisso Permanently alight Allumé (lumière fixe) Durchgängig leuchtend Encendido fijo	Irrigazione sospesa dall'intervento del Rain Sensor RF. Watering programme suspended by activation of the RF Rain Sensor. Interruption de l'arrosage après l'intervention du pluviomètre Rain Sensor RF. Bewässerung vom Rain Sensor RF ausgesetzt. Riego interrumpido debido a la intervención del sensor de lluvia RF.
Lampeggiante Blinking Clignotant Blinkend Parpadeante	L'Hydro 4 RF non riceve il segnale dal Rain Sensor RF da oltre 24 ore per uno dei seguenti motivi: 1) Le batterie del Rain Sensor RF sono esaurite (sostituire le batterie); 2) La portata del segnale a radiofrequenza è insufficiente (avvicinare il sensore a Hydro-4 RF). The RF Hydro-4 has received no signal from the RF Rain Sensor for more than 24 hours for one of the following reasons: 1) the batteries of the RF Rain Sensor are flat (replace the batteries); 2) the radio frequency signal is too weak (position the sensor nearer to the RF unit). Le module RF ne reçoit pas le signal du pluviomètre Rain Sensor RF depuis plus de 24 heures pour une des causes suivantes : 1) les piles du pluviomètre Rain Sensor RF sont à plat (remplacer les piles) ; 2) la portée du signal RF est insuffisante (rapprocher le pluviomètre au module RF). Der Hydro-4 RF empfängt seit mehr als 24 Stunden kein Signal vom Rain Sensor RF aus einem der folgenden Gründe: 1) Die Batterien des Rain Sensor RF sind leer (Batterien ersetzen); 2) Die Reichweite des Funksignals ist unzureichend (Sensor an Hydro-4 RF annähern). El Hydro-4 RF no recibe ninguna señal del sensor de lluvia RF desde hace más de 24 horas por uno de los siguientes motivos: 1) Las baterías del sensor de lluvia RF están agotadas; sustitúyalas; 2) El alcance de la señal de radiofrecuencia es insuficiente; acerque el sensor al Hydro-4 RF.

- D. Simbolo RF  - Indica una comunicazione in corso con il Radiocomando RF.
- D. Symbol RF  - Indicates that the unit is dialoguing with the RF Remote Control.
- D. Symbole RF  - Indique une communication en cours avec la Radiocommande RF.
- D. Funk-Symbol  - Zeigt eine bestehende Kommunikation mit der Funk-Fernbedienung an.
- D. Símbolo RF  - Indica que hay una comunicación en curso con el mando a distancia RF.

STATO - STATUS - ÉTAT - STATUS - ESTADO	SIGNIFICATO - SITUATION - DESCRIPTION - BEDEUTUNG - SIGNIFICADO
Rosso lampeggiante Red, blinking Rouge clignotant Rot blinkend Rojo parpadeante	In attesa di associazione con il Radiocomando RF. Awaiting connection with the RF Remote Control. En attente de combinaison du fonctionnement avec la Radiocommande RF. Wartet auf die Zuweisung der Funk-Fernbedienung. En espera de que se asocie al mando a distancia RF.
Rosso fisso Red, permanently alight Rouge allumé (lumière fixe) Rot fix Rojo fijo	È in corso la fase di associazione con il Radiocomando RF. RF Remote Control-unit connection procedure in progress. L'opération de combinaison du fonctionnement avec la Radiocommande RF est en cours. Die Zuweisung der Funk-Fernbedienung ist im Gang. Se está efectuando la asociación con el mando a distancia RF.
Verde lampeggiante Green, blinking Vert clignotant Grün blinkend Verde parpadeante	In fase di trasferimento dati. Data transmission in progress. Transfert de données en cours. Die Datenübertragung ist im Gang. Se están transmitiendo datos.

- E. Simbolo  - Indica lo stato di carica delle batterie.
- E. Symbol  - Indicates the charge status of the batteries.
- E. Symbole  - Indique l'état de la charge des piles.
- E. Symbol  - Zeigt den Ladestand der Batterien an.
- E. Símbolo  - Indica el estado de carga de las baterías.

- F. Simbolo OROLOGIO (🕒) - Indica la condizione operativa dell'Hydro-4 RF.
 F. CLOCK symbol (🕒) - Indicates the operational status of the RF Hydro-4.
 F. Symbole HORLOGE (🕒) - Indique la condition de service du Hydro-4 RF.
 F. UHR-Symbol (🕒) - Zeigt den Betriebsstatus des Hydro-4 RF an.
 F. Símbolo del RELOJ (🕒) - Indica la condición operativa del Hydro-4 RF.

STATO - STATUS - ÉTAT STATUS - ESTADO	CONDIZIONE OPERATIVA - SITUATION - CONDITION DE SERVICE BETRIEBSSTATUS - CONDICIÓN OPERATIVA	SOLUZIONI - SOLUTIONS - SOLUTIONS LÖSUNGEN - SOLUCIONES
Rosso fisso Red, permanently alight Rouge allumé (lumière fixe) Rot fix Rojo fijo	Non operativo. Nessuna irrigazione automatica inserita o trasferita. Not working. No automatic watering entered or transferred. Inopérant. Aucun arrosage automatique inséré ou transféré. Nicht operativ. Keine automatische Bewässerung eingegeben oder übertragen. No está funcionando. No hay riegos automáticos introducidos o transferidos.	Associare. Connection required. Combiner. Zuweisen. Efectúe la asociación.
Rosso/Verde alternato Alternating Red/Green Rouge/Vert alterné Rot/Grün abwechselnd Rojo/verde alternado	Associato, orario sincronizzato. Programmi di irrigazione NON ancora trasferiti. Irrigazione automatica sospesa. Connected, time synchronized. Irrigation programmes NOT yet transferred. Automatic watering suspended. Combiné, heure synchronisée. Programmes d'arrosage NON encore transférés. Arrosage automatique suspendu. Zugewiesen, Uhrzeit synchronisiert. Bewässerungsprogramme noch NICHT übertragen. Automatische Bewässerung ausgesetzt.	Trasferire i programmi di irrigazione dal Radiocomando RF a Hydro-4 RF. Transfer the irrigation programmes from the RF remote control to the RF Hydro-4. Transférez les programmes d'arrosage de la Radiocommande RF à l'Hydro-4 RF. Die Bewässerungsprogramme von der Funk-Fernbedienung an den Hydro-4 RF übertragen. Transfiera los programas de riego desde el mando a distancia RF al Hydro-4 RF.
Verde fisso Green, permanently alight Vert (lumière fixe) Grün fix Verde fijo	Radiocomando RF e Hydro-4 RF associati. Orario e programmi di irrigazione automatici trasferiti da Radiocomando a Hydro-4. RF remote control and RF Hydro-4 paired. Time and automatic irrigation programmes transferred from remote control to Hydro-4. Radiocommande RF et Hydro-4 RF associés. Horaire et programmes d'arrosage automatiques transférés de Radiocommande à Hydro-4. Zuweisung von Funk-Fernbedienung RF und Hydro-4 RF ist erfolgt. Uhrzeit und automatische Bewässerungsprogramme von Fernbedienung an Hydro-4 übertragen. Mando a distancia RF e Hydro-4 RF asociados. Horario y programas de riego automáticos transferidos desde el mando a distancia al Hydro-4.	
Verde lampeggiante Green blinking Vert Clignotant Grün blinkend Verde Parpadeante	Associato, orario NON sincronizzato tra i due dispositivi (ad esempio per una perdita di orario causata da assenza prolungata delle batterie): i programmi di irrigazione verranno eseguiti in orari diversi da quelli impostati sul Radiocomando RF. Paired, time NOT synchronised between the two devices (for example, because the time has been lost due to a prolonged period without batteries). the irrigation programmes will be run at different times to those set on the RF remote control. Associé, horaire NON synchronisé entre les deux dispositifs (par exemple pour une perte d'horaire causée par l'absence prolongée des piles) : les programmes d'arrosage seront effectués à des horaires différents de ceux configurés sur la Radiocommande RF. Zugewiesen, Uhrzeit NICHT synchronisiert zwischen beiden Geräten (zum Beispiel wegen eines Verlusts der Uhrzeit nach längerem Batterieausfall): Die Bewässerungsprogramme werden zu anderen als den an der Funk-Fernbedienung eingestellten Uhrzeiten vorgenommen. Asociado, horario NO sincronizado entre los dos dispositivos (por ejemplo, si se pierde el horario debido a una ausencia prolongada de las pilas): los programas de riego se activarán a horas distintas de las ajustadas en el mando a distancia RF.	Trasferire l'orario dal Radiocomando RF a Hydro-4 RF. Transfer the time from the RF remote control to the RF Hydro-4. Transférez l'horaire de la Radiocommande RF à Hydro-4 RF. Die Uhrzeit von der Funk-Fernbedienung an den Hydro-4 RF übertragen. Transfiera el horario desde el mando a distancia RF al Hydro-4 RF.

Il colore rosso del simbolo orologio (🕒), sia fisso che lampeggiante, è un avvertimento che Hydro-4 RF non è attualmente programmato per irrigare in modo automatico.

The red colour of the clock symbol (🕒), whether permanently alight or blinking, warns that the RF unit is not currently programmed for automatic watering.

La couleur rouge du symbole horloge (🕒) allumé (lumière fixe) ou clignotant, est un avertissement signalant que le module RF n'est pas actuellement programmé pour arroser de manière automatique.

Die Farbe Rot des Uhr-Symbols (🕒) weist sowohl fix als auch blinkend darauf hin, dass der Hydro-4 RF aktuell nicht für die automatische Bewässerung programmiert ist.

El color rojo del símbolo del reloj (🕒), tanto si está fijo como si parpadea, indica que el Hydro-4 RF no está programado para el riego automático.

IT ASSOCIAZIONI - Procedura di associazione Hydro4 RF - Radiocomando RF. Per associare i dispositivi tenerli a non meno di 1 e non più di 10 metri di distanza senza ostacoli (1).

Premere contemporaneamente i tre tasti di Hydro-4 RF per almeno 5 secondi, fino a quando i simboli OROLOGIO e RF iniziano a lampeggiare rosso (2). Premere il tasto UNIT del Radiocomando RF per selezionare il numero dell'Unità RF al quale associare l'Hydro-4 RF (3). Entro un minuto dal completamento del punto 2 inserire per qualche secondo un oggetto appuntito nel foro S1 del Radiocomando RF (4): comparirà l'icona di radiofrequenza (5). Il display del Radiocomando RF lampeggia: i due componenti stanno cercando di stabilire una connessione in radiofrequenza.

UK CONNECTIONS - Procedure for the connection of Hydro-4 RF - RF Remote Control. To pair the devices, keep them no less than 1 metre and no more than 10 metres apart and ensure there are no obstacles (1).

Press the three RF Hydro-4 buttons at the same time and hold for at least 5 seconds, until the red LEDs with the CLOCK and RF symbols start to flash (2). Hold down the Remote control RF UNIT button to select the RF Unit number to which the Hydro-4 RF is to be associated (3). Within one minute from completing point 2, insert a pointy object into hole S1 in the RF remote control (4) for a few seconds: a radio frequency icon will appear (5). The Remote control RF display flashes indicating that the two components are trying to establish a radio frequency connection.

FR COMBINAISONS DE FONCTIONNEMENT - Procédure de combinaison du fonctionnement Hydro-4 RF - Radiocommande RF. Pour associer les dispositifs, gardez-les à pas moins de 1 et pas plus de 10 mètres de distance sans obstacles (1).

Appuyez simultanément sur les trois touches de Hydro-4 RF pendant au moins 5 secondes, jusqu'à ce que les symboles HORLOGE et RF commencent à clignoter en rouge (2). Appuyez sur la touche UNIT de la Radiocommande RF pour sélectionner le numéro de l'Unité RF auquel doit être associé l'Hydro-4 RF (3). Une minute avant l'achèvement du point 2, insérez pendant quelques secondes un objet pointu dans le trou S1 de la Radiocommande RF (4) : l'icône de radiofréquence apparaîtra (5). L'afficheur de la Radiocommande RF clignote pour signaler que les deux composants tentent d'établir une connexion par radiofréquence.









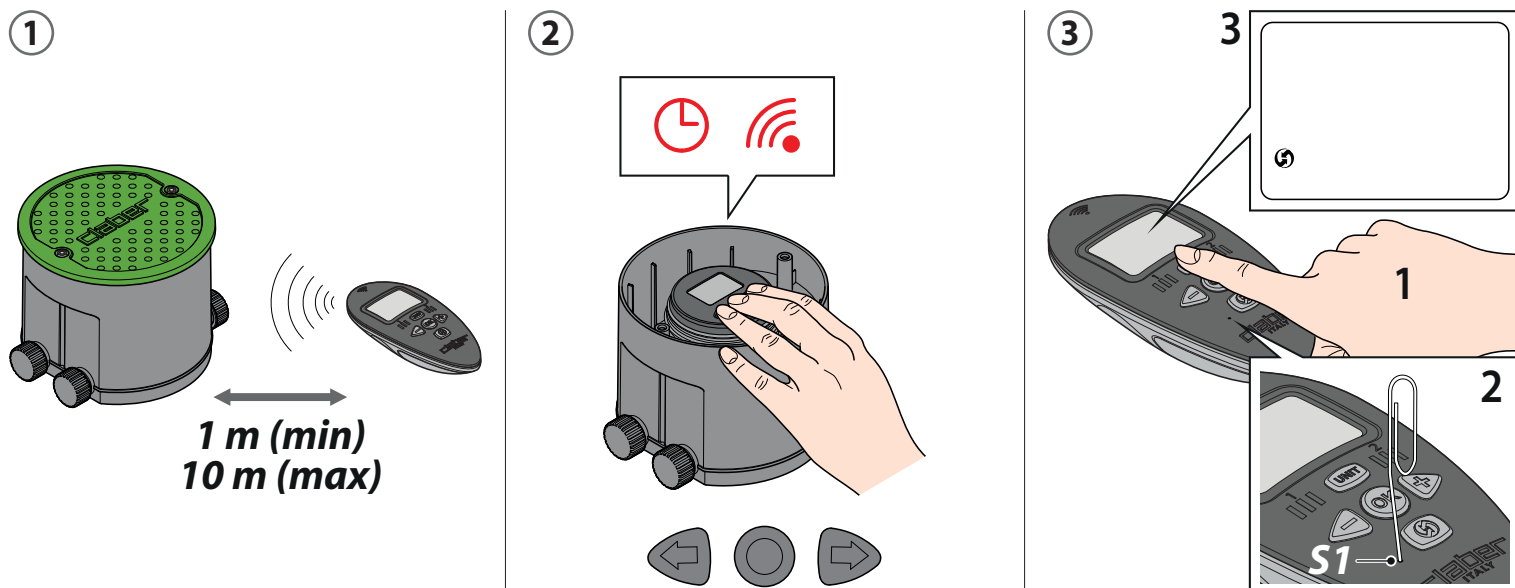





DE ZUWEISUNGEN - Vorgehensweise zum Zuweisen des Hydro-4 RF zur Funk-Fernbedienung. Zum Zuweisen der Geräte müssen diese eine Entfernung von mindestens 1 und höchstens 10 Meter zueinander haben, ohne Hindernisse (1).

Drücken Sie gleichzeitig die drei Tasten des Hydro-4 RF und halten Sie sie 5 Sekunden lang gedrückt, bis das UHR- und das FUNK-Symbol rot zu blinken beginnen (2). Drücken Sie die UNIT-Taste auf der Funkfernbedienung, um die Nummer der Funk-Einheit auszuwählen, der der Hydro-4 RF (3) zugewiesen werden soll. Drücken Sie innerhalb von einer Minute nach Abschluss des Punktes 2 stecken sie für einige Sekunden einen spitzen Gegenstand in das kleine Loch S1 an der Funk-Fernbedienung (4): Es erscheint das Funk-Symbol (5). Das Display der Funkfernbedienung blinkt, was anzeigt, dass die beiden Komponenten versuchen, eine Funkverbindung herzustellen.

ES ASOCIACIONES - Procedimiento para asociar el Hydro-4 RF y el mando a distancia RF. Para asociar los dispositivos, manténgalos a una distancia de entre 1 metro como mínimo y 10 metros como máximo entre sí, sin obstáculos (1).

Pulse simultáneamente las tres teclas del Hydro-4 RF durante al menos 5 segundos, hasta que los símbolos RELOJ y RF empiecen a parpadear en rojo (2). Pulse la tecla UNIT del Mando a distancia RF para seleccionar el número de la Unidad RF al que asociar el Hydro-4 RF (3). Antes de que pase un minuto desde la acción del punto 2 introduzca durante unos segundos un objeto puntiagudo en el agujero S1 del mando a distancia RF (4): aparecerá el icono de radiofrecuencia (5). La pantalla del Mando a distancia RF parpadea, indicando que los dos componentes están intentando establecer una conexión por radiofrecuencia.



- IT ASSOCIAZIONI.** L'esito del processo di associazione è visibile sul display del Radiocomando RF quando il simbolo RF  termina di lampeggiare:
- associazione non avvenuta: simbolo RF  acceso fisso e simbolo di errore **ERR** lampeggiante (1).
 - associazione avvenuta correttamente: simbolo RF  spento (2).
- Indipendentemente dall'esito dell'associazione sul display di Hydro 4 RF compariranno tutti i simboli in sequenza illuminati. Se l'associazione è avvenuta correttamente Hydro-4 RF mostrerà il simbolo dell'orologio verde fisso (3).
- UK CONNECTIONS.** The outcome of the connection procedure is indicated on the RF Remote Control display when the RF  symbol stops blinking:
- connection failed: RF  symbol permanently alight and error **ERR** symbol blinking. (1).
 - connection successful: RF  symbol off (2).
- Regardless of the outcome of the pairing, all the symbols will light up in sequence on the RF Hydro-4 display. If pairing is successful, RF Hydro-4 will display the clock symbol in green (3).
- FR COMBINAISONS DE FONCTIONNEMENT.** Le résultat de l'opération de combinaison du fonctionnement apparaît sur l'afficheur de la Radiocommande RF  lorsque le symbole RF cesse de clignoter :
- combinaison de fonctionnement échouée : symbole RF  allumé (lumière fixe) et symbole d'erreur **ERR** clignotant (1).
 - combinaison de fonctionnement réussie : symbole RF  éteint. (2).
- Indépendamment du résultat de l'association, sur l'afficheur de Hydro 4 RF apparaitront tous les symboles éclairés en séquence. Si l'association a lieu correctement, Hydro-4 RF montrera le symbole de l'horloge vert fixe (3).
- DE ZUWEISUNGEN.** Das Ergebnis der Zuweisung ist auf dem Display der Funk-Fernbedienung sichtbar, wenn das Funk-Symbol  zu blinken aufhört:
- Zuweisung nicht erfolgt: das Funk-Symbol  leuchtet fix und das Fehler-Symbol **ERR** blinkt (1).
 - Zuweisung korrekt erfolgt: Funk-Symbol  aus (2).
- Unabhängig vom Ergebnis der Zuweisung auf dem Display des Hydro 4 RF leuchten nacheinander alle Symbole auf. Wenn die Zuweisung erfolgreich war, leuchtet am Hydro-4 RF nur das Uhren-Symbol grün fix (3).
- ES ASOCIACIONES.** El resultado del proceso de asociación se visualiza en la pantalla del mando a distancia RF cuando el símbolo de radiofrecuencia  deja de parpadear:
- Asociación fallida: símbolo de radiofrecuencia  encendido de forma fija y símbolo de error **ERR** parpadeante (1).
 - Asociación ejecutada correctamente: símbolo de radiofrecuencia  apagado (2).
- Independientemente del resultado de la asociación, en la pantalla del Hydro-4 RF aparecerán encendidos en secuencia todos los símbolos. Si se ha efectuado correctamente la asociación, el Hydro-4 RF mostrará el símbolo del reloj verde fijo (3).

1

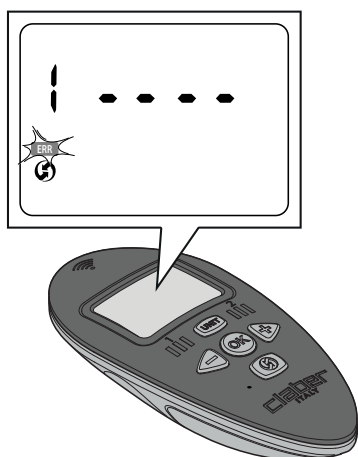

2

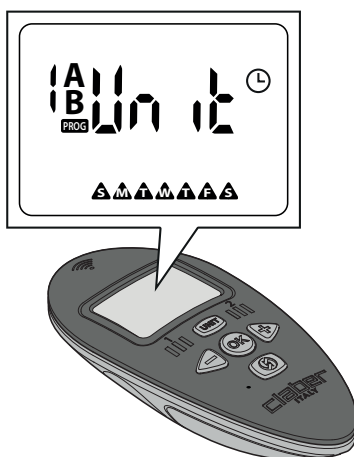

3

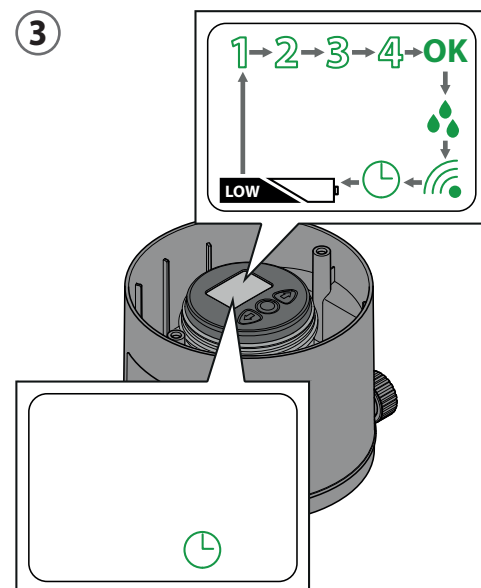

IT ASSOCIAZIONI - Procedura di associazione Hydro-4 RF - Rain Sensor RF. Hydro-4 RF riconosce il segnale di un Rain Sensor RF installato nelle vicinanze senza bisogno di effettuare alcuna procedura di associazione, purché i dispositivi siano posti a una distanza di non più di 30 m senza ostacoli e in assenza di altri segnali in radiofrequenza (1). Se vi è la necessità che Hydro-4 RF riconosca SOLO il proprio Rain Sensor RF (per evitare ad esempio l'interferenza di sensori dello stesso tipo installati in impianti confinanti) è necessario impostarlo in modalità dedicata (consultare il manuale del Rain Sensor RF) (2). Accertarsi che nel Radiocomando RF, il Rain Sensor RF sia abilitato: premere il tasto UNIT del Radiocomando RF e freccia destra fino alla pagina del Rain Sensor. Premere OK e una delle frecce per impostare YES e nuovamente OK (3).

UK CONNECTIONS - Procedure for the connection of RF Hydro-4 - RF Rain Sensor. RF Hydro-4 recognises an RF Rain Sensor signal installed nearby without the need for any pairing procedure, provided the devices are no more than 30 metres apart (obstacle free) and there are no other radio frequency signals (1). If it is preferable that the RF Hydro-4 should recognize ONLY its own RF Rain Sensor (for example, to avoid interference from sensors of the same type installed in neighbouring systems) then a dedicated setting is required (2). Make certain that the RF Rain Sensor is enabled by the RF Remote Control: press the UNIT button on the RF remote control and then the right arrow until you reach the Rain Sensor page. Press OK and one of the arrows to choose YES and then press OK again (3).

FR COMBINAISONS DE FONCTIONNEMENT - Procédure de combinaison du fonctionnement module RF - Pluviomètre Rain Sensor RF. Hydro-4 RF reconnaît le signal d'un Rain Sensor RF installé à proximité sans devoir effectuer aucune procédure d'association, si les dispositifs sont installés à une distance de pas plus de 30 mètres sans obstacles et en l'absence d'autres signaux en radiofréquence (1). S'il faut que le Hydro-4 RF reconnaisse SEULEMENT son pluviomètre Rain Sensor RF respective (pour éviter, par exemple, l'interférence de pluviomètres de même type installés dans des systèmes voisins), celui-ci devra être nécessairement présélectionné en mode dédié (2). S'assurer que dans la Radiocommande RF le pluviomètre Rain Sensor RF est validé: appuyez sur la touche UNIT de la Radiocommande et la flèche droite jusqu'à la page du Rain Sensor. Appuyez sur OK et une des flèches pour configurer YES et de nouveau sur OK (3).

DE ZUWEISUNGEN - Vorgehensweise zum Zuweisen des Hydro-4 RF zum Rain Sensor RF. Der Hydro-4 RF erkennt das Signal eines in der Nähe installierten Rain Sensor RF, ohne dass dazu eine Zuweisung erforderlich ist, sofern die Geräte in einer Entfernung von höchstens 30 Meter ohne Hindernisse und ohne andere Funksignale platziert werden (1). Wenn der Hydro-4 RF NUR seinen Rain Sensor RF erkennen soll (um zum Beispiel Interferenzen mit Sensoren vom selben Typ zu vermeiden, die in angrenzenden Anlagen installiert sind) muss er entsprechend eingestellt werden (siehe die Anleitung des Rain Sensor RF) (2). Vergewissern Sie sich, dass der Rain Sensor RF an der Funk-Fernbedienung aktiviert ist: Drücken Sie die UNIT-Taste der Funk-Fernbedienung und die rechte Pfeiltaste bis zur Seite des Rain Sensor. Drücken Sie OK und eine der Pfeiltasten, um YES einzustellen, und dann erneut OK (3).

ES ASOCIACIONES - Procedimiento para asociar el Hydro-4 RF y el sensor de lluvia por radiofrecuencia. El Hydro-4 RF reconoce la señal de un Rain Sensor RF instalado cerca sin necesidad de realizar ningún procedimiento de asociación, siempre que los dispositivos estén colocados a una distancia máxima de 30 m sin obstáculos ni otras señales de radiofrecuencia (1). Si desea que el Hydro-4 RF reconozca SOLO su sensor de lluvia RF (por ejemplo, para evitar interferencias con sensores del mismo tipo instalados en sistemas colindantes) es necesario configurarlo en modo dedicado (consulte el manual del sensor de lluvia RF) (2). Compruebe que, en el mando a distancia RF, el sensor de lluvia RF está habilitado: pulse la tecla UNIT del mando a distancia RF y la flecha derecha hasta llegar a la página del Rain Sensor. Pulse OK y una de las flechas para seleccionar YES, y después OK de nuevo (3).

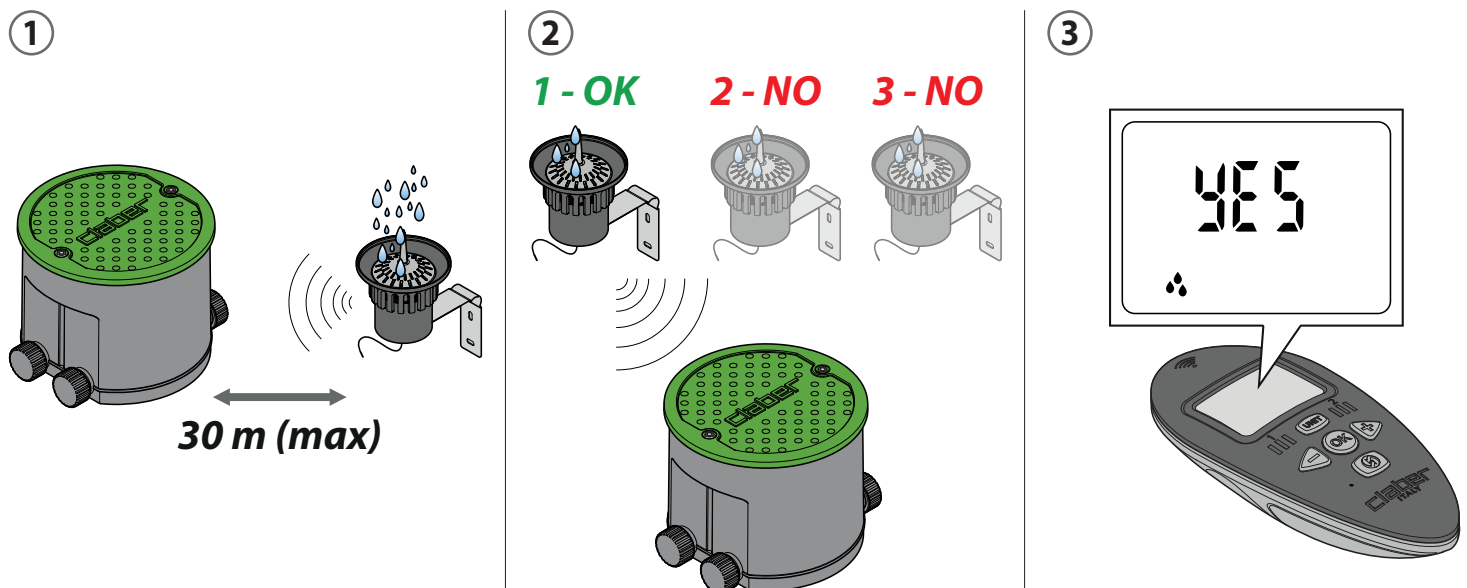

IT UTILIZZO. Hydro-4 RF permette di gestire 4 elettrovalvole nelle seguenti modalità: irrigazione manuale o irrigazione programmata.

Irrigazione manuale. È possibile effettuare un'operazione di apertura o chiusura manuale di un'elettrovalvola sia localmente, agendo sul pannello di controllo di Hydro-4 RF, sia in remoto da Radiocomando RF (vedi paragrafo dedicato). Nel caso il pannello di Hydro-4 RF sia spento, riattivarne la visualizzazione premendo un tasto qualsiasi del pannello.

Tramite le frecce selezionare un'elettrovalvola (il lampeggio del numero 1, 2, 3 o 4 indica l'elettrovalvola selezionata) (1).

Premere il tasto OK per aprire l'elettrovalvola selezionata (quando la valvola è aperta lampeggia il simbolo OK e si accende fisso il numero corrispondente) (2).

La durata dell'irrigazione manuale è di 5 minuti preimpostati di fabbrica. Se si desidera interromperla prima, premere OK (3).

UK USE. The RF Hydro-4 operates up to 4 solenoid valves, in the following modes: Manual watering, Programmed irrigation.

Manual watering. The user can open or close a solenoid valve manually, either locally, operating from the control panel of the RF Hydro-4, or remotely, from the RF Remote Control (see the relevant section). In the event that the panel of the RF Hydro-4 is inactive, refresh the display by pressing any one of the buttons.

Use the arrows to select a solenoid valve (the blink of number 1, 2, 3 or 4 indicates the valve that is selected) (1).

Press the OK button to open the selected solenoid valve (when the valve is open, the OK symbol starts to blink and the corresponding number lights up, remaining permanently on) (2).

Manual irrigation is factory preset to run for 5 minutes. If you want to stop it sooner, press OK (3).

FR UTILISATION. Le Hydro-4 RF permet de gérer 4 électrovannes dans les modes d'utilisation suivants : arrosage manuel , arrosage programmé

Arrosage manuel. Il est possible d'effectuer une ouverture manuelle ou une fermeture manuelle d'une électrovanne aussi bien sur place (sur le terrain), en agissant sur le clavier de commande du module RF, qu'à distance, en utilisant la Radiocommande RF (voir chapitre dédié). Si le clavier du module RF est éteint, le réactiver en appuyant sur une touche quelconque de celui-ci.

Moyennant les flèches, sélectionnez une électrovanne (le clignotement du numéro 1, 2, 3 ou 4 spécifie l'électrovanne sélectionnée) (1).

Appuyer sur la touche OK pour ouvrir l'électrovanne sélectionnée (l'ouverture de la vanne est signalée par le clignotement du symbole OK et l'allumage (lumière fixe) du numéro correspondant) (2).

La durée de l'arrosage manuel est de 5 minutes prédéfinies en usine. Si vous souhaitez l'interrompre avant, appuyez sur OK (3).

DE GEBRAUCH. Hydro-4 RF gestattet das Steuern von 4 Magnetventilen in den folgenden Modalitäten: manuelle Bewässerung oder programmierte Bewässerung.

Manuelle Bewässerung. Es ist möglich, einen manuellen Öffnungs- oder Schließvorgang eines Magnetventils sowohl lokal am Bedienfeld des Hydro-4 RF als auch aus der Ferne über die Funk-Fernbedienung vorzunehmen (siehe entsprechender Abschnitt). Wenn das Bedienfeld des Hydro 4 RF aus ist, können Sie die Anzeige einfach durch Drücken einer beliebigen Tasten am Bedienfeld wieder aktivieren.

Wählen Sie mit den Pfeiltasten ein Magnetventil (das Blinken der Nummer 1, 2, 3 oder 4 zeigt das gewählte Magnetventil an) (1).

Drücken Sie die OK-Taste, um das gewählte Magnetventil zu öffnen (wenn das Ventil geöffnet ist, blinkt das Symbol OK und die zugehörige Nummer leuchtet fix) (2).

Die werkseitig voreingestellte Dauer der manuellen Bewässerung beträgt 5 Minuten. Wenn Sie sie vorzeitig beenden möchten, drücken Sie OK (3).

ES USO. El Hydro-4 RF permite gestionar 4 electroválvulas en los siguientes modos: riego manual o riego programado.

Riego manual. Es posible abrir o cerrar manualmente una electroválvula tanto localmente, mediante el panel de control del Hydro-4 RF, como a distancia, mediante el mando a distancia RF (véase el capítulo correspondiente). Si el panel de mando del Hydro 4 RF está apagado, enciéndalo pulsando cualquier tecla.

Selección una electroválvula con las flechas (el número 1, 2, 3 o 4 parpadeando indica cuál se ha seleccionado) (1).

Pulse la tecla OK para abrir la electroválvula seleccionada (cuando la electroválvula está abierta, el símbolo OK parpadea y el número correspondiente se enciende fijo) (2).

La duración predeterminada del riego manual es de 5 minutos. Si desea interrumpirlo antes de tiempo, pulse OK (3).

①

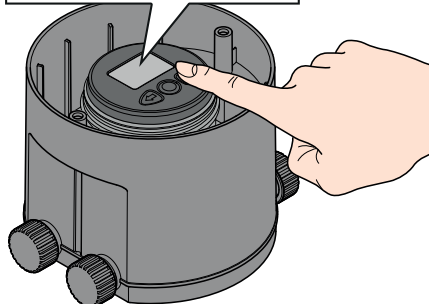
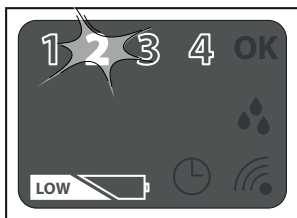

②

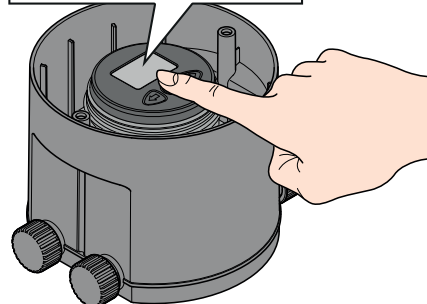
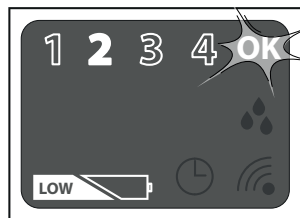

③

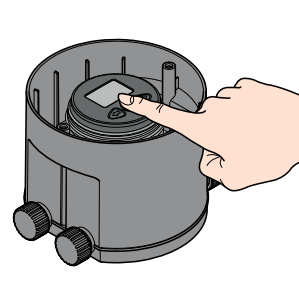
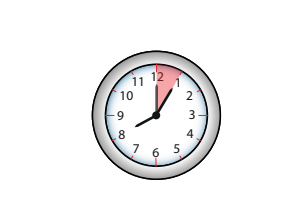

IT UTILIZZO - Irrigazione programmata. Impostazione ora e giorno. Premere OK (1) e con le due frecce impostare l'ora desiderata (2). Premere OK per confermare (3). Con le frecce impostare il giorno della settimana (4-5) e premere OK (6).
I giorni indicati sono: **S** domenica, **M** lunedì, **T** martedì, **W** mercoledì, **T** giovedì, **F** venerdì, **S** sabato.

UK USE - Programmed watering. Setting the day and time. Press OK (1) and use the two arrows to set the desired time (2). Press OK to confirm (3). Use the arrows to set the day of the week (4-5) and press OK (6).
The days are shown as: **S** Sunday, **M** Monday, **T** Tuesday, **W** Wednesday, **T** Thursday, **F** Friday, **S** Saturday.

FR UTILISATION - Arrosage programmé. Configuration de l'heure et du jour. Appuyez sur OK (1) et avec les deux flèches configurez l'heure souhaitée (2). Appuyez sur OK pour confirmer (3). Avec les flèches configurez le jour de la semaine (4-5) et appuyez sur OK (6).
Les jours indiqués sont : **S** dimanche, **M** lundi, **T** mardi, **W** mercredi, **T** jeudi, **F** vendredi, **S** samedi.

DE GEBRAUCH - Programmierte Bewässerung. Einstellung von Uhrzeit und Wochentag. Drücken Sie OK (1) und stellen Sie mit den beiden Pfeiltasten die gewünschte Uhrzeit ein (2). Drücken Sie OK, um die Einstellung zu bestätigen (3). Stellen Sie mit den Pfeiltasten den Wochentag ein (4-5) und drücken Sie OK (6).
Die angezeigten Tage sind: **S** Sonntag, **M** Montag, **T** Dienstag, **W** Mittwoch, **T** Donnerstag, **F** Freitag, **S** Samstag.

ES USO - Riego programado. Ajuste de hora y día. Pulse OK (1) y use las dos flechas para ajustar la hora deseada (2). Pulse OK para confirmar (3). Use las flechas para seleccionar el día de la semana (4-5) y pulse OK (6).
Los días indicados son: **S** domingo, **M** lunes, **T** martes, **W** miércoles, **T** jueves, **F** viernes, **S** sábado.

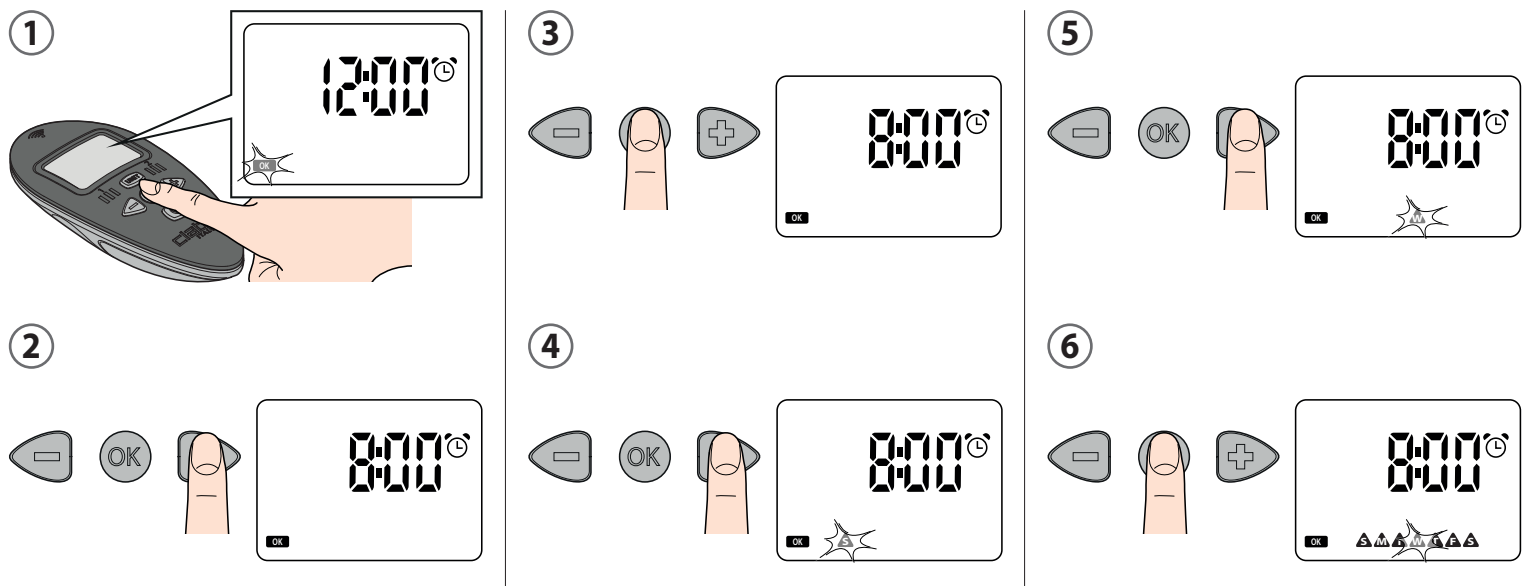

IT UTILIZZO - Irrigazione programmata. Impostare la durata delle irrigazioni. Premere il tasto UNIT (1). Prima di impostare le durate delle irrigazioni decidere se abilitare il programma A, B o entrambi: premere OK (2) e con le frecce selezionare i programmi da abilitare. Confermare con OK. Premere la freccia destra per visualizzare la pagina RUN TIME (3). Premere il tasto OK per accedere all'inserimento della durata dell'irrigazione della LINEA 1 (lampeggia il simbolo OK) (4); con le frecce impostare i minuti di irrigazione (es: 10 min) (5). La durata dell'irrigazione per ogni linea è impostabile da 1 a 60 minuti. OFF: assenza di irrigazione. Premere OK per confermare il tempo inserito (6). Premere la freccia destra per visualizzare la linea successiva. Impostare la durata delle altre linee con la stessa modalità. Premere la freccia destra per visualizzare la successiva pagina di programmazione: orari di partenza.

UK USE - Programmed watering. Set the watering duration. Press the UNIT button (1). Before setting the run times for the irrigation cycles, decide whether you want to enable programme A or B or both. Press OK (2) and use the arrows to select the programmes you want to enable. Press OK to confirm. Press the right arrow to display the RUN TIME page (3). Press OK to access the screen where you can enter the LINE 1 irrigation run time (the OK symbol flashes) (4); use the arrows to set the irrigation run time in minutes (e.g. 10 minutes) (5). The watering cycle run time for each line can be set from 1 to 60 minutes. OFF: no irrigation. Press OK to confirm the time entered (6). Press the right arrow to view the next line. Set the run time of the other lines in the same way. Press the right arrow to display the next programming page: start times.

FR UTILISATION - Arrosage programmé. Programmez la durée des arrosages. Appuyez sur la touche UNIT (1). Avant de configurer les durées des arrosages, décidez si activer le programme A, B ou les deux : appuyez sur OK (2) et avec les flèches sélectionnez les programmes à activer. Confirmez avec OK. Appuyez sur la flèche droite pour visualiser la page RUN TIME (3). Appuyez sur la touche OK pour accéder à la saisie de la durée de l'arrosage de la LIGNE 1 (le symbole OK clignote) (4) ; avec les flèches, configurez les minutes d'arrosage (ex : 10 min.) (5). La durée de l'arrosage pour chaque ligne est réglable de 1 à 60 minutes. OFF : absence d'arrosage. Appuyez sur OK pour confirmer le temps saisi (6). Appuyez sur la flèche droite pour visualiser la ligne suivante. Configurez la durée des autres lignes avec la même modalité. Appuyez sur la flèche droite pour visualiser la page suivante de programmation : horaires de départ.

DE GEBRAUCH - Programmierte Bewässerung. Stellen Sie die Dauer der Bewässerungen ein. Drücken Sie die UNIT-Taste (1). Vor Einstellen der Dauer der Bewässerungen wählen Sie, ob Programm A, B oder beide aktiviert werden sollen: Drücken Sie OK (2) und wählen Sie mit den Pfeiltasten die zu aktivierenden Programme. Bestätigen Sie die Auswahl mit OK. Drücken Sie die rechte Pfeiltaste, um die Seite RUN TIME aufzurufen(3). Drücken Sie die OK-Taste, um die Eingabeseite für die Bewässerungsdauer von KREIS 1 zu öffnen (das Symbol OK blinkt) (4); stellen Sie mit den Pfeiltasten die Bewässerungsdauer in Minuten ein (z. B.: 10 min) (5). Die Bewässerungsdauer kann für jeden Kreis auf 1 bis 60 min eingestellt werden. OFF: keine Bewässerung. Drücken Sie OK, um die eingegebene Dauer zu bestätigen (6). Drücken Sie die rechte Pfeiltaste, um zum nächsten Kreis zu wechseln. Stellen Sie die Dauer der anderen Kreise auf die gleiche Weise ein. Drücken Sie die rechte Pfeiltaste, um zur nächsten Programmierungsseite zu wechseln: Startzeiten.

ES USO - Riego programado. Defina la duración de los riegos. Pulse la tecla UNIT (1). Antes de ajustar las duraciones de los riegos, elija entre habilitar el programa A, el B o ambos: pulse OK (2) y seleccione con las flechas los programas que desea habilitar. Confirme con OK. Pulse la flecha derecha para ver la página RUN TIME (3). Pulse la tecla OK para acceder al ajuste de la duración del riego de la LÍNEA 1 (parpadea el símbolo OK) (4); use las flechas para ajustar los minutos de riego (ej.: 10 min.) (5). La duración del riego para cada línea se puede ajustar de 1 a 60 minutos. OFF: no hay riego. Pulse OK para confirmar el tiempo definido (6). Pulse la flecha derecha para ver la línea siguiente. Ajuste la duración de las demás líneas siguiendo el mismo procedimiento. Pulse la flecha derecha para ver la siguiente página de programación: horas de inicio.

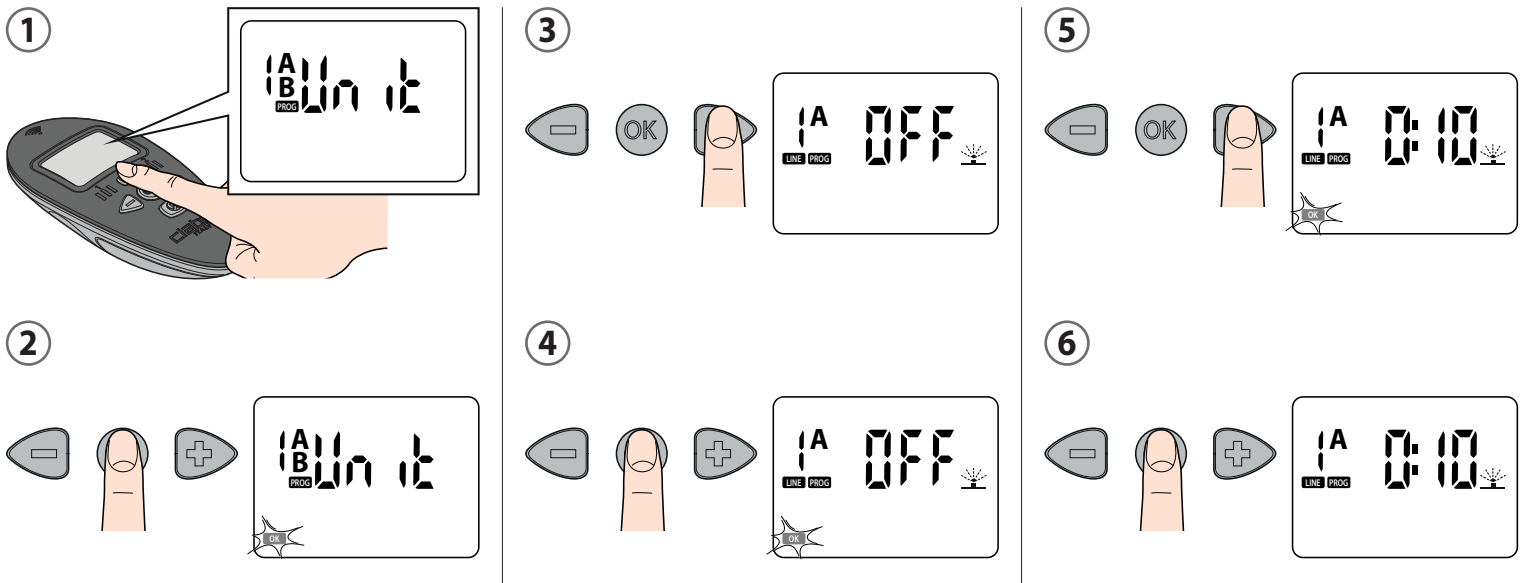

IT UTILIZZO - Irrigazione programmata. Impostare da 1 a 4 orari di partenza. Per impostare la partenza 1 premere OK (1), il simbolo 1 rimane acceso fisso (2). Con le frecce inserire l'orario di partenza dell'irrigazione 1 (ad es. 8.00) (tenendo premuti i tasti, l'avanzamento è più rapido) (3). Premere OK per confermare l'orario inserito (4).
Premere freccia destra per visualizzare la successiva pagina di programmazione (5). Impostare le altre partenze con la stessa modalità. OFF: nessuna partenza. Gli orari vanno inseriti in sequenza, entro le 24 ore solari. Ad ogni orario di partenza impostato si apriranno in successione tutte le linee, ciascuna per la durata impostata, fino al completamenti del ciclo.
Premere la freccia destra per visualizzare la successiva pagina di programmazione: giorni in cui irrigare.

UK USE - Programmed watering. Set from 1 to 4 watering cycles start times. To set start 1 press OK (1), the 1 symbol is fixed (2). Use the arrows to enter the start time for irrigation 1 (i.e. 8:00) with the use of the arrow buttons (scrolling is faster when holding down the buttons) (3). Press OK to confirm the time entered (4).
Press the right arrow to display the next programming page (5). Set the other start times in the same way. OFF: no programmed starts. Enter times in sequence, within a 24-hour timeframe. At each set start time, all the lines will open in succession, each for the run time set, until the cycle is complete. Press the right arrow to display the next programming page: irrigation days.

FR UTILISATION - Arrosage programmé. Programmez de 1 à 4 horaires de départ. Pour programmer le départ 1 (1), appuyez sur OK et le symbole 1 reste allumé fixe (2). Avec les flèches, saisissez l'horaire de départ de l'arrosage 1 (par ex. 8h00) (en maintenant appuyées les touches, l'avancement est plus rapide) (3). Appuyez sur OK pour confirmer l'horaire (4).
Appuyez sur la flèche droite pour visualiser la page suivante de programmation (5). Configurez les autres départs avec la même modalité. OFF : aucun départ. Les horaires doivent être saisis en séquence, dans les 24 heures solaires. À chaque horaire de départ configuré s'ouvriront en succession toutes les lignes, chacune pour la durée configurée, jusqu'à l'accomplissement du cycle.
Appuyez sur la flèche droite pour visualiser la page suivante de programmation : jours pendant lesquels arroser.

DE GEBRAUCH - Programmierte Bewässerung. Stellen Sie 1 bis 4 Startzeiten ein. Zum Einstellen der Startzeit 1 drücken Sie OK (1), das Symbol 1 leuchtet daraufhin fix (2). Geben Sie mit den Pfeiltasten die Startzeit der Bewässerung 1 ein (z. B. 8.00) (wenn Sie die Tasten gedrückt halten, läuft der Wert schneller) (3). Drücken Sie OK, um die eingegebene Uhrzeit zu bestätigen (4).
Drücken Sie die rechte Pfeiltaste, um zur nächsten Programmierungsseite zu wechseln (5). Stellen Sie die anderen Startzeiten auf die gleiche Weise ein. OFF: kein Start. Die Uhrzeiten müssen nacheinander eingestellt werden, innerhalb von 24 Stunden. Zu jeder eingestellten Startzeit werden nacheinander alle Kreise geöffnet, jeder für die eingestellte Dauer, bis der Zyklus komplett ist.
Drücken Sie die rechte Pfeiltaste, um zur nächsten Programmierungsseite zu wechseln: Wochentage, an denen bewässert wird.

ES USO - Riego programado. Defina entre 1 y 4 horas de inicio. Para definir el inicio 1 pulse OK (1); el símbolo 1 permanece encendido fijo (2). Use las flechas para ajustar la hora de inicio del riego 1 (por ej. 8.00) (manteniendo pulsadas las teclas, se avanza más rápido) (3). Pulse OK para confirmar la hora introducida (4).
Pulse la flecha derecha para ver la siguiente página de programación (5). Ajuste los demás inicios siguiendo el mismo procedimiento. OFF: ningún inicio. Las horas se deben ajustar en secuencia, de acuerdo con las 24 horas solares. A cada hora de inicio ajustada se abrirán en sucesión todas las líneas, cada una durante el tiempo definido, hasta que termine el ciclo.
Pulse la flecha derecha para ver la siguiente página de programación: días en los que regar.

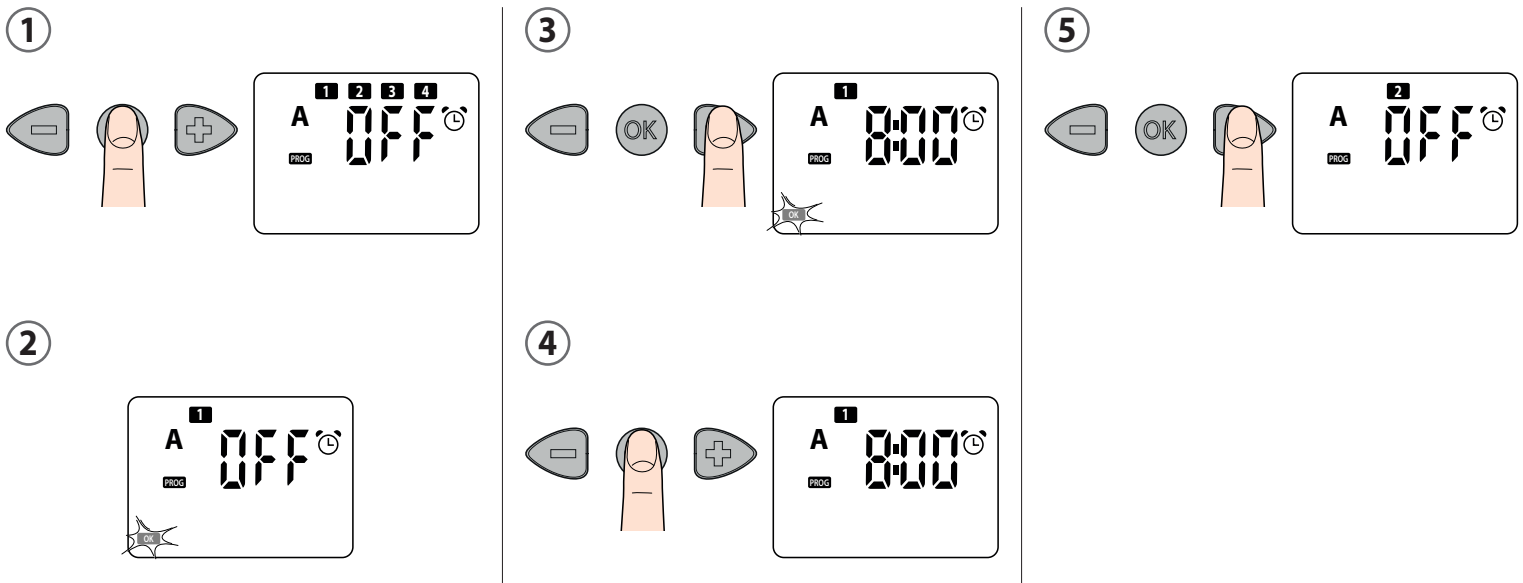

IT UTILIZZO - Irrigazione programmata. Scegliere in che giorni attivare i cicli di irrigazione impostati (WEEKLY SCHEDULE). Premere il tasto OK (1), si accede alla modifica della programmazione settimanale (lampeggia S = Domenica). Premere le frecce per spostarsi sui giorni successivi (2). Premere più volte il tasto OK per eliminare o ripristinare l'irrigazione nel giorno selezionato (in questo esempio si elimina il mercoledì, W = WEDNESDAY) (3). Per uscire premere le frecce per posizionarsi su EXIT (4); quando EXIT lampeggia, premere OK (5). Premere la freccia destra per visualizzare la successiva pagina di programmazione: Rain Sensor RF.
I giorni indicati sono: S domenica, M lunedì, T martedì, W mercoledì, T giovedì, F venerdì, S sabato.

UK USE - Programmed watering. Choose in which days to activate the watering cycles set (WEEKLY SCHEDULE). Press OK (1) to access the screen where you can modify weekly programming (flashing S = Sunday). Press the arrows to move to future days (2). Press OK multiple times to delete or reinstate irrigation on the selected day (in this example, W = WEDNESDAY is deleted) (3). To exit, press the arrows until you reach EXIT (4); press OK when EXIT flashes (5). Press the right arrow to display the next programming page: Rain Sensor RF.
The days are shown as: S Sunday, M Monday, T Tuesday, W Wednesday, T Thursday, F Friday, S Saturday.

FR UTILISATION - Arrosage programmé. Choisissez les jours durant lesquels vous souhaitez activer les cycles d'arrosage réglés (WEEKLY SCHEDULE). Appuyez sur la touche OK (1) pour accéder à la modification de la programmation hebdomadaire (clignote S = Dimanche). Appuyez sur les flèches pour vous déplacer sur les jours suivants (2). Appuyez plusieurs fois sur la touche OK pour supprimer ou rétablir l'arrosage le jour sélectionné (dans cet exemple, le mercredi est éliminé, W=WEDNESDAY) (3). Pour sortir, appuyez sur les flèches pour vous positionner sur EXIT (4); lorsqu'EXIT clignotera, appuyez sur OK (5). Appuyez sur la flèche droite pour visualiser la page suivante de programmation: Rain Sensor RF.
Les jours indiqués sont: S dimanche, M lundi, T mardi, W mercredi, T jeudi, F vendredi, S samedi.

DE GEBRAUCH - Programmierte Bewässerung. Wählen Sie, an welchen Wochentagen die eingestellten Bewässerungszyklen aktiviert werden sollen (WEEKLY SCHEDULE). Drücken Sie die OK-Taste (1), und es öffnet sich die Seite zum Bearbeiten der Wochenprogrammierung (S blinkt = Sonntag). Drücken Sie die Pfeiltasten, um zu den nächsten Wochentagen zu wechseln (2). Drücken Sie mehrmals die OK-Taste, um die Bewässerung am gewählten Wochentag zu deaktivieren bzw. wieder zu aktivieren (in diesem Beispiel wird sie am Mittwoch deaktiviert, W = WEDNESDAY) (3). Zum Verlassen der Seite drücken Sie die Pfeiltasten, bis Sie EXIT (4) erreichen; wenn EXIT blinkt, drücken Sie OK (5). Drücken Sie die rechte Pfeiltaste, um zur nächsten Programmierungsseite zu wechseln: Rain Sensor RF.
Die angezeigten Tage sind: S Sonntag, M Montag, T Dienstag, W Mittwoch, T Donnerstag, F Freitag, S Samstag.

ES USO - Riego programado. Seleccione los días en los que desea activar los ciclos de riego configurados (WEEKLY SCHEDULE). Pulse la tecla OK (1) para acceder a la modificación de la programación semanal (parpadea S = Domingo). Pulse las teclas para pasar a los días siguientes (2). Pulse varias veces la tecla OK para eliminar o restablecer el riego en el día seleccionado (en este ejemplo, se elimina el miércoles, W = WEDNESDAY) (3). Para salir, sitúese en EXIT utilizando las flechas (4); cuando parpadee EXIT, pulse OK (5). Pulse la flecha derecha para ver la siguiente página de programación: Rain Sensor RF.
Los días indicados son: S domingo, M lunes, T martes, W miércoles, T jueves, F viernes, S sábado.

1

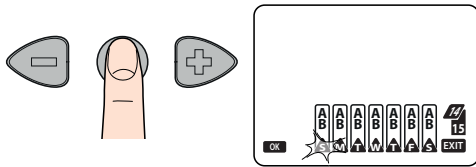

3

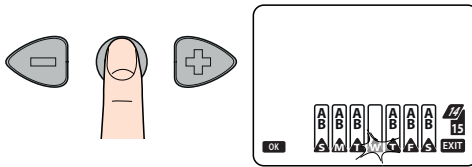

5

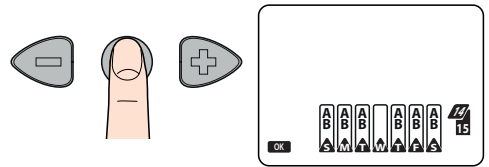

2

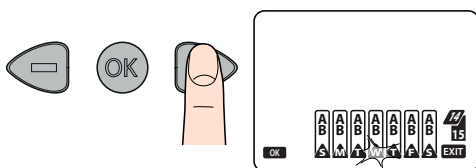

4

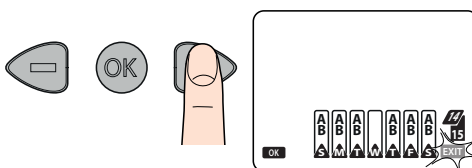

- IT UTILIZZO - Irrigazione programmata. RAIN SENSOR (Sensore di pioggia).** Con il tasto OK si accede alla attivazione/disattivazione del Sensore di Pioggia (1); la scritta OK lampeggia. Premendo le frecce si passa da YES (sensore attivato) a NO (sensore disattivato) e viceversa (2). Confermare premendo il tasto OK (3). Premere la freccia destra per visualizzare la successiva pagina di programmazione: test manuale.
- UK USE - Programmed watering. RAIN SENSOR.** Press the OK button to access activation/deactivation of the Rain Sensor (1); the OK message will blink. Press the arrows to move between YES (sensor activated) and NO (sensor deactivated) (2). Press OK to confirm (3). Press the right arrow to display the next programming page: manual testing.
- FR UTILISATION- Arrosage programmé. "RAIN SENSOR" (pluviomètre).** Appuyez sur la touche OK pour accéder à l'activation/la désactivation du pluviomètre (1). Le symbole OK clignote alors. En appuyant sur les flèches, vous passerez de YES (pluviomètre actif) à NO (pluviomètre inactif) et vice-versa (2). Appuyez sur la touche OK pour confirmer (3). Appuyez sur la flèche droite pour visualiser la page suivante de programmation : test manuel.
- DE GEBRAUCH - Programmierte Bewässerung. RAIN SENSOR (Regensensor).** Mit der OK-Taste greifen Sie auf die Aktivierung/Deaktivierung des Regensensors (1) zu; es blinkt die Meldung OK. Durch Drücken der Pfeiltasten wechseln Sie von YES (Sensor aktiv) zu NO (Sensor nicht aktiv) und umgekehrt (2). Bestätigen Sie die Auswahl durch Drücken der OK-Taste (3). Drücken Sie die rechte Pfeiltaste, um zur nächsten Programmierungsseite zu wechseln: manueller Test.
- ES USO - Riego programado. RAIN SENSOR (sensor de lluvia).** Con la tecla OK es posible activar o desactivar el sensor de lluvia (1); la palabra OK parpadea. Pulsando las flechas se pasa de YES (sensor activado) a NO (sensor desactivado) y viceversa (2). Confirme la selección pulsando la tecla OK (3). Pulse la flecha derecha para ver la siguiente página de programación: test manual.

①

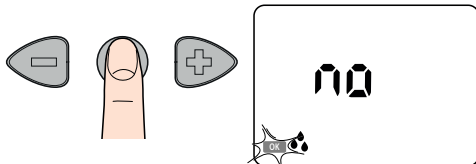

②

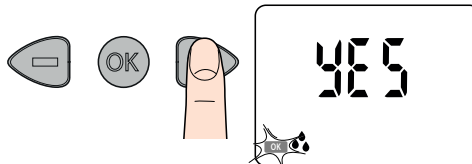

③

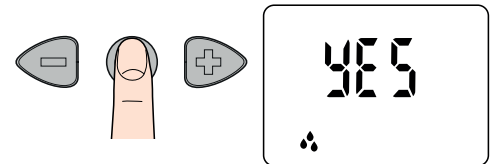

IT UTILIZZO - Irrigazione programmata. Test / irrigazione manuale. Premere il tasto RF per attivare la comunicazione tra Radiocomando e Hydro-4 RF (1); la scritta TEST lampeggerà per qualche istante. Sul display verranno visualizzate la linea 1 e la scritta OFF (2); premere OK per attivare l'irrigazione per un tempo prestabilito di 5 minuti (3). Premere nuovamente OK per interrompere anzitempo l'irrigazione. Se si desidera un'apertura dell'altra linea, premere la freccia destra e ripetere le operazioni appena descritte (4). Per uscire dalla funzione, premere la freccia destra finché compare la scritta TEST (5) e premere OK (6). Premere la freccia destra per ritornare alla pagina UNIT. Per tornare alla pagina ORA/GIORNO, premere più volte il tasto UNIT. Per accedere direttamente alla programmazione manuale dalla pagina ORA/GIORNO, premere il tasto UNIT e visualizzare l'unità desiderata. Premere la freccia destra e portarsi alla pagina test. Proseguire come precedentemente indicato.

UK USE - Programmed watering. Test/manual watering. Press the RF button to activate communication between remote control and Hydro-4 RF (1); the TEST message will blink briefly. The display shows line 1 and the message OFF (2); press OK to activate watering for a preset time of 5 minutes (3). Press OK a second time to stop watering before the end of the preset time. To open the valves on the other line, press the right arrow and repeat the steps described above (4). To quit the function, press the right arrow until TEST is displayed (5), then press OK (6). Press the right arrow to return to the UNIT page. To go back to the TIME/DAY page, press the UNIT button several times. To access manual programming directly from the TIME/DAY page, press the UNIT button to display the desired unit. Press the right arrow and go to the test page. Proceed as indicated above.

FR UTILISATION - Arrosage programmé. Test / arrosage manuel. Appuyez sur la touche RF pour établir la communication entre la radiocommande et Hydro-4 RF (1). Sur l'afficheur apparaîtront le circuit 1 et la mention OFF (2). Appuyez sur la touche OK pour activer l'arrosage pour la durée préétablie de 5 minutes (3). Appuyez à nouveau sur la touche OK pour interrompre l'arrosage avant. Si vous désirez effectuer l'ouverture de l'autre circuit, appuyez sur la flèche droite et répétez les opérations décrites ci-dessus (4). Pour sortir de la fonction, appuyez sur la flèche droite jusqu'à ce le message TEST apparaisse (5), puis appuyez sur la touche OK (6). Appuyez sur la flèche droite pour retourner à la page UNIT. Pour revenir à l'écran HEURE/JOUR, appuyez plusieurs fois sur la touche UNIT. Pour accéder directement à la programmation manuelle de la page HEURE/JOUR, appuyez sur la touche UNIT et visualisez l'unité souhaitée. Appuyez sur la flèche droite et allez à la page test. Continuez comme précédemment indiqué.

DE GEBRAUCH - Programmierte Bewässerung. Test / manuelle Bewässerung. Drücken Sie die RF-Taste, um die Kommunikation zwischen der Fernbedienung und dem Hydro-4 RF zu aktivieren: Die Meldung TEST blinkt kurz (1). Auf dem Display erscheinen der Kreis 1 und die Meldung OFF (2); drücken Sie OK, um die Bewässerung für eine voreingestellte Dauer von 5 Minuten zu aktivieren (3). Drücken Sie erneut OK, um die Bewässerung vorzeitig zu beenden. Wenn Sie den anderen Kreis öffnen möchten, drücken Sie die rechte Pfeiltaste und wiederholen Sie den soeben beschriebenen Vorgang (4). Zum Verlassen der Funktion, drücken Sie die rechte Pfeiltaste, bis die Meldung TEST erscheint (5), und drücken Sie dann OK (6). Drücken Sie die rechte Pfeiltaste, um zur Seite UNIT zurückzukehren. Um zur Seite UHRZEIT/WOCHENTAG zurückzukehren, drücken Sie mehrmals die UNIT-Taste. Um direkt die manuelle Programmierung von der Seite UHRZEIT/WOCHENTAG aufzugreifen, drücken Sie mehrmals die UNIT-Taste und zeigen Sie die gewünschte Einheit an. Drücken Sie die rechte Pfeiltaste, um zur Test-Seite zurückzukehren. Fahren Sie fort, wie oben beschrieben.

ES USO - Riego programado. Test/riego manual. Pulse la tecla RF para activar la comunicación entre el mando a distancia y Hydro-4 RF (1): la palabra TEST parpadeará durante unos segundos. En el display se visualizan la línea 1 y la palabra OFF (2); pulse la tecla OK para activar el riego por el tiempo predefinido de 5 minutos (3). Pulse de nuevo la tecla OK para interrumpir el riego antes de que transcurra el tiempo predefinido. Si desea abrir otra línea, pulse la flecha derecha y repita las operaciones recién explicadas (4). Para salir de la función, pulse la flecha derecha hasta que aparezca el mensaje TEST (5) y, luego, pulse la tecla OK (6). Pulse la flecha derecha para volver a la página UNIT. Para volver a la página HORA/DÍA, pulse varias veces la tecla UNIT. Para acceder directamente a la programación manual desde la página HORA/DÍA, pulse la tecla UNIT y consulte la unidad deseada. Pulse la flecha derecha para ir a la página test. Siga el procedimiento explicado.

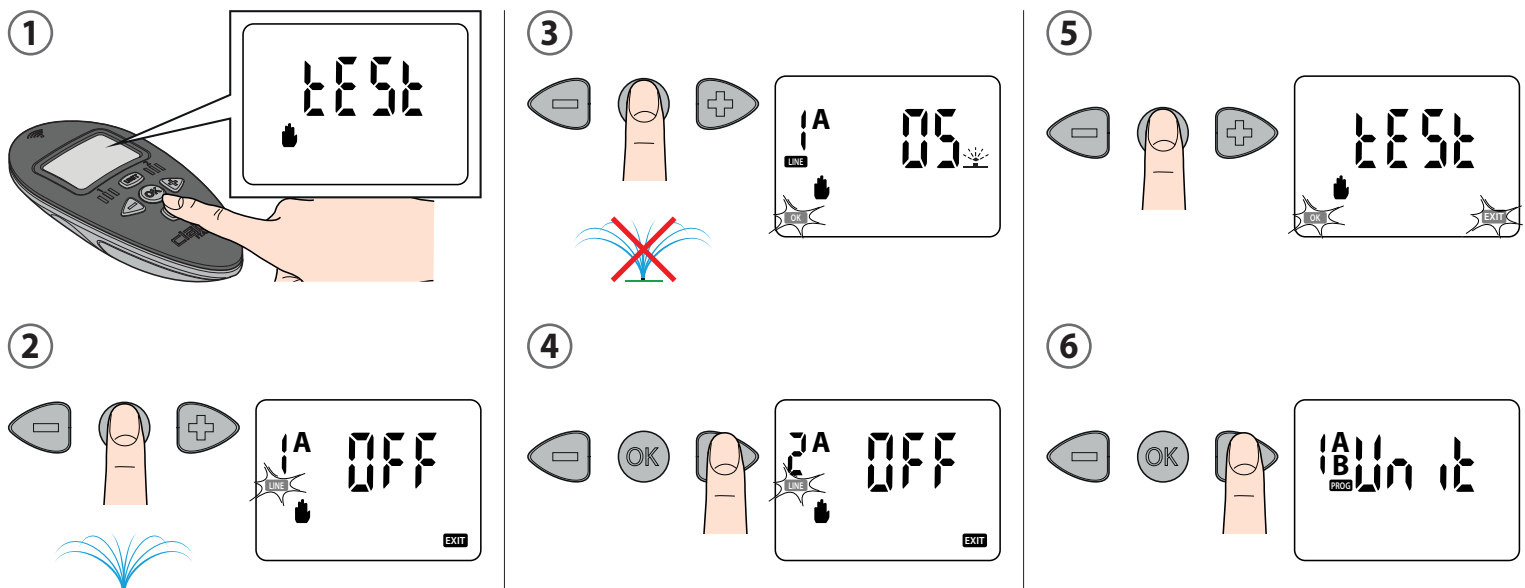

IT UTILIZZO - Irrigazione programmata. Trasferimento dati inseriti da Radiocomando RF a Hydro-4 RF. Tenere ai dispositivi a non meno di 1 e non più di 10 metri di distanza senza ostacoli (1). Premere il tasto UNIT (2), premere il tasto RF (3). Per qualche secondo, sul display del radiocomando apparirà l'icona RF lampeggiante (4), mentre nel programmatore lampeggerà il segnale verde di ricezione. La successiva scomparsa del simbolo RF indica che l'aggiornamento è avvenuto correttamente. Se appare la scritta ERR lampeggiante sul radiocomando, avvicinare i due dispositivi e ripetere l'operazione (5). Per tornare alla pagina ORA/GIORNO, premere più volte il tasto UNIT (6). Ogni modifica eseguita da radiocomando RF deve essere trasferita a Hydro-4 RF. Dopo la sostituzione delle batterie su Hydro-4 effettuare la sincronizzazione dell'orario da Radiocomando RF con la stessa modalità. Per tutte le funzioni del radiocomando consultare l'altro foglio istruzioni relativo al Radiocomando RF.

UK USE - Programmed watering. Transferring the data entered from RF remote control to RF Hydro-4. Keep the devices no less than 1 metre and no more than 10 metres apart and ensure there are no obstacles (1). Press the UNIT key (2), press the RF key (3). The flashing RF icon will be displayed on the remote control screen for a few seconds (4) and the green reception signal will flash on the timer. The subsequent disappearance of the RF symbol indicates that the update was successful. If ERR blinking appears on the remote control, bring the two devices closer together and repeat this operation (5). Press the UNIT button several times to return to the DATE/TIME page (6). Each change made from the RF remote control must be transferred to the RF Hydro-4. After replacing the Hydro-4 batteries, synchronise the time from the RF remote control in the same way. See the other instruction sheet for all remote control functions.

FR UTILISATION - Arrosage programmé. Transfert des données saisies de Radiocommande RF à Hydro-4 RF. Gardez les dispositifs à pas moins de 1 et pas plus de 10 mètres de distance sans obstacles (1). Appuyez sur la touche UNIT (2), appuyez sur la touche RF (3). Pendant quelques secondes, sur l'afficheur de la radiocommande apparaîtra l'icône RF en clignotant (4), tandis que le signal vert de réception clignotera sur le programmeur. La disparition successive du symbole RF indique que la mise à jour a été correctement effectuée. Si l'inscription ERR clignotant apparaît sur la radiocommande, rapprochez les deux dispositifs et répétez l'opération (5). Pour revenir à la page HEURE/JOUR, appuyez plusieurs fois sur la touche UNIT (6). Toute modification effectuée depuis Radiocommande RF doit être transférée à Hydro-4 RF. Après le remplacement des piles sur Hydro-4, effectuez la synchronisation de l'horaire depuis Radiocommande RF avec la même modalité. Pour toutes les fonctions de la radiocommande, consultez l'autre feuille des instructions.

DE GEBRAUCH - Programmierte Bewässerung. Übertragung der eingegebenen Daten von der Funk-Fernbedienung an den Hydro-4 RF. Die Geräte müssen eine Entfernung von mindestens 1 und höchstens 10 Meter zueinander haben, ohne Hindernisse (1). Drücken Sie die UNIT-Taste (2), drücken Sie die RF-Taste (3). Für einige Sekunden blinkt auf dem Display der Fernbedienung das RF-Symbol (4), während am Bewässerungscomputer das grüne Empfangssignal blinkt. Das anschließende Verschwinden des RF-Symbols zeigt an, dass die Aktualisierung erfolgreich war. Wenn die Meldung ERR auf der Fernbedienung blinkt, nähern Sie die beiden Geräte einander an und wiederholen Sie den Vorgang (5). Um zur Seite UHRZEIT/WOCHENTAG zurückzukehren, drücken Sie mehrmals die UNIT-Taste (6). Jede an der Funk-Fernbedienung vorgenommene Änderung muss an den Hydro-4 RF übertragen werden. Nach Austausch der Batterien nehmen Sie die Synchronisierung der Uhrzeit an der Funk-Fernbedienung mit derselben Modalität vor. Für alle Funktionen der Fernbedienung siehe das andere Anleitungsblatt der Funk-Fernbedienung.

ES USO - Riego programado. Transferencia de datos introducidos desde el mando a distancia RF al Hydro-4 RF. Mantenga los dispositivos a una distancia de entre 1 metro como mínimo y 10 metros como máximo entre sí, sin obstáculos (1). Pulse la tecla UNIT (2), y luego la tecla RF (3). Durante unos segundos, la pantalla del mando a distancia mostrará el icono RF parpadeando (4), y en el programador parpadeará la señal verde de recepción. Cuando desaparezca el símbolo RF, significará que la actualización ha concluido correctamente. Si aparece el mensaje ERR intermitente en el mando a distancia, acerque los dos dispositivos y repita la operación (5). Para volver a la pantalla HORA/DÍA, pulse varias veces la tecla UNIT (6). Toda modificación realizada desde el mando a distancia RF se debe transferir al Hydro-4 RF. Después de cambiar las pilas del Hydro-4, sincronice el horario desde el mando a distancia RF siguiendo el mismo procedimiento. Para todas las funciones del mando a distancia, consulte la otra hoja de instrucciones.

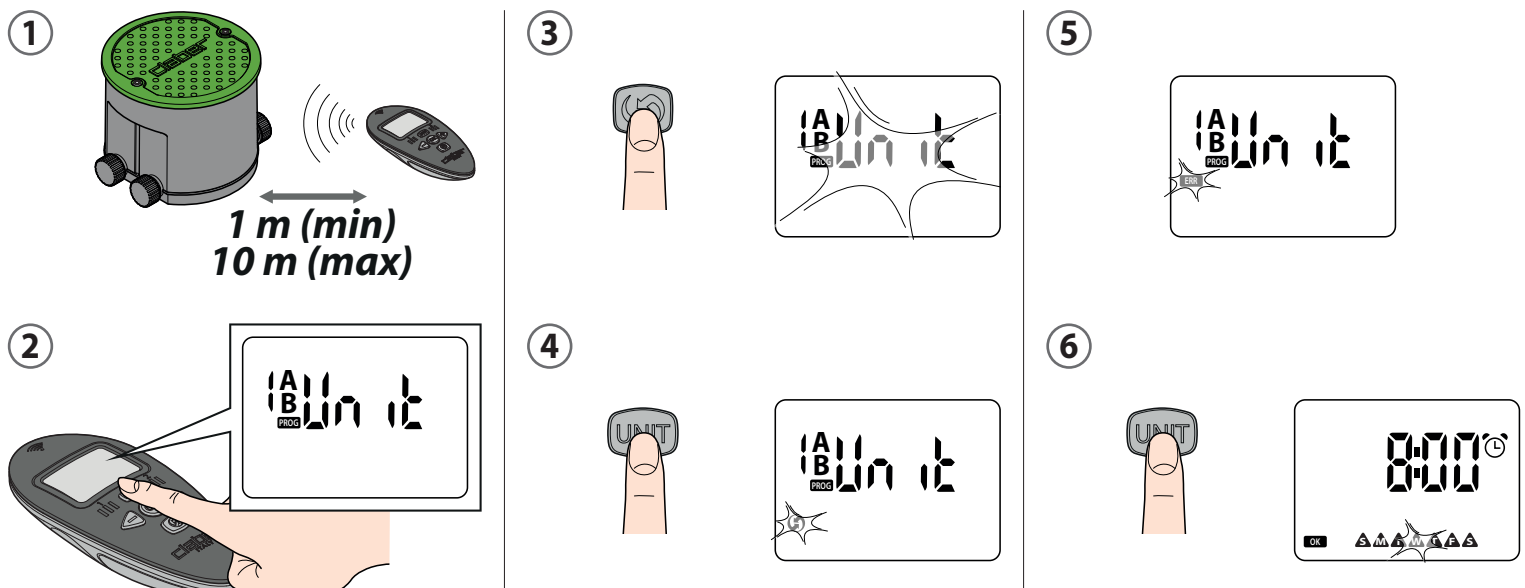

IT SCHEMA RIASSUNTIVO DI PROGRAMMAZIONE. Hydro-4 RF comanda fino a 4 linee indipendenti d'irrigazione. Ogni linea ha due programmi A e B indipendenti. Ogni programma può irrigare 4 volte al giorno da 1 a 60 minuti. Quindi il programma A ha 4 aperture al giorno e il programma B ha 4 aperture al giorno.

Impostare l'ora corrente.

Impostare la durata di ciascuna linea, esempio: programma A: linea 1 - 5 minuti
 linea 2 - 10 minuti
 linea 3 - 5 minuti
 linea 4 - 15 minuti
 totale del ciclo di irrigazione: 35 minuti

Impostare l'orario della prima partenza, ad esempio 8.00. Se si imposta l'orario della seconda partenza, lo stesso verrà proposto ad 1 minuto successivo alla somma delle durate delle linee, quindi 8.36.

Se un ciclo di irrigazione viene impostato in modo che si sovrapponga ad un altro il programmatore automaticamente reimposta le 4 partenze giornaliere per evitare che un ciclo di irrigazione parta prima che sia stato completato il ciclo precedente o che sconfini oltre le 24 ore della giornata. La sovrapposizione temporale del ciclo di irrigazione del programma A e di quello del programma B è invece permessa. In questo caso bisogna fare attenzione che l'impianto abbia una portata sufficiente per garantire un'apertura delle linee contemporanea.

UK PROGRAMMING SUMMARY. Hydro-4 manages up to 4 independent irrigation lines. Each line has two independent programmes, A and B. Each programme can irrigate 4 times a day for between 1 and 60 minutes. This means that programme A opens the lines 4 times a day and programme B opens the lines 4 times a day.

Set the current time.

Set the run time for each line, for example: programme A: line 1 - 5 minutes
 line 2 - 10 minutes
 line 3 - 5 minutes
 line 4 - 15 minutes
 total time for the irrigation cycle: 35 minutes

Set the first start time, for example 8 am. If you set a second start time, it will be displayed automatically at 1 minute after the sum of the run times for all lines, i.e. 8.36.

If, when an irrigation cycle is set, it overlaps with another, the timer automatically resets the 4 daily start times to prevent an irrigation cycle from starting before the previous cycle is complete or overrunning beyond the 24-hour timeframe.

Programme A irrigation cycles can however overlap with programme B irrigation cycles. Make sure the system has a sufficient flow rate to allow the lines to be opened at the same time.

FR SCHÉMA RÉCAPITULATIF DE PROGRAMMATION. Hydro-4 RF commande jusqu'à 4 lignes indépendantes d'arrosage. Chaque ligne a deux programmes A et B indépendants. Chaque programme peut arroser 4 fois par jour de 1 à 60 minutes. Le programme A a donc 4 ouvertures par jour et le programme B a 4 ouvertures par jour.

Configurez l'heure courante.

Configurez la durée de chaque ligne, exemple : programme A : ligne 1 - 5 minutes
 ligne 2 - 10 minutes
 ligne 3 - 5 minutes
 ligne 4 - 15 minutes
 total du cycle d'arrosage : 35 minutes

Configurez l'horaire du premier départ, par exemple 8h00. Si vous configurez l'horaire du deuxième départ, celui-ci sera proposé 1 minute après la somme des durées des lignes, à savoir à 8h36.

Si un cycle d'arrosage est configuré de manière à ce qu'il se superpose à un autre, le programmeur reconfigure automatiquement les 4 départs quotidiens afin d'éviter qu'un cycle d'arrosage ne parte avant que ne soit complété le cycle précédent ou qu'il dépasse les 24 heures de la journée.

La superposition temporelle du cycle d'arrosage du programme A et de celui du programme B est par contre admise. Le cas échéant, il faut veiller à ce que l'installation ait un débit suffisant pour garantir une ouverture des lignes simultanée.

DE ZUSAMMENFASSUNG DES PROGRAMMIERVORGANGS. Hydro-4 RF steuert bis zu 4 unabhängige Bewässerungskreise. Jeder Kreis hat zwei unabhängige Programme A und B. Jedes Programm kann 4 Mal am Tag für eine Dauer von 1 bis 60 Minuten bewässern. Folglich haben sowohl das Programm A als auch das Programm B jeweils 4 Öffnungen am Tag.

Stellen Sie die aktuelle Uhrzeit ein.

Stellen Sie die Dauer für jeden Kreis ein, zum Beispiel: Programm A: Kreis 1 - 5 Minuten
 Kreis 2 - 10 Minuten
 Kreis 3 - 5 Minuten
 Kreis 4 - 15 Minuten
 Gesamtdauer des Bewässerungszyklus: 35 Minuten

Stellen Sie die Uhrzeit der ersten Startzeit ein, zum Beispiel 8.00. Beim Einstellen der zweiten Startzeit wird für diese die Uhrzeit 1 Minute nach dem Ende der Bewässerungen an allen Kreise vorgeschlagen, d. h. 8.36.

Wenn ein Bewässerungszyklus so eingestellt wird, dass er sich zeitlich mit einem anderen überschneidet, programmiert der Bewässerungscomputer automatisch die 4 Startzeiten des Tages so neu, dass jeder einzelne Bewässerungszyklus erst dann startet, wenn der vorhergehende beendet ist und kein Zyklus über die 24 Stunden des Tages+B57:B59 hinausgeht.

Die zeitliche Überschneidung der Bewässerungszyklen von Programm A und Programm B ist hingegen zulässig. In diesem Fall muss lediglich darauf geachtet werden, dass die Anlage eine ausreichende Durchflussmenge hat, um die zeitgleiche Öffnung der Kreise zu garantieren.

ES ESQUEMA RESUMEN DE PROGRAMACIÓN. El Hydro-4 RF controla hasta 4 líneas de riego independientes. Cada línea tiene dos programas, A y B, independientes. Cada programa puede regar 4 veces al día, de 1 a 60 minutos. De esta manera, el programa A tiene 4 aperturas al día y el programa B tiene 4 aperturas al día.

Ajuste la hora actual.

Ajuste la duración de cada línea, por ejemplo: programa A: línea 1 - 5 minutos
 línea 2 - 10 minutos
 línea 3 - 5 minutos
 línea 4 - 15 minutos
 total del ciclo de riego: 35 minutos

Ajuste la hora del primer inicio, por ejemplo 8.00. Si se ajusta la hora del segundo inicio, la opción propuesta será 1 minuto después de la suma de las duraciones de las líneas, es decir, 8.36.

Si se configura un ciclo de riego de manera tal que se solape con otro, el programador reajustará automáticamente los 4 inicios diarios para evitar que un ciclo de riego comience antes de que haya terminado el ciclo anterior o que se salga de las 24 horas del día.

En cambio, sí se permite el solapamiento temporal del ciclo de riego del programa A con el del programa B. En este caso, hay que asegurarse de que el sistema tenga caudal suficiente para garantizar la apertura simultánea de las líneas.

- IT RESET.** Il RESET, ovvero il ripristino delle impostazioni di fabbrica, cancella tutti i programmi d'irrigazione e l'associazione con il Rain Sensor RF mentre l'eventuale associazione con il Radiocomando RF rimane inalterata. Per effettuare il RESET premere contemporaneamente le frecce per 10 secondi, fino alla comparsa di tutti i simboli in sequenza illuminati (1).
Per resettare il Radiocomando RF inserire un oggetto appuntito nel foro S1 e premere contemporaneamente le frecce per 10 secondi (2).
- UK RESET.** A RESET, which restores the factory settings of the product, has the effect of clearing all watering programmes and the connection with the RF Rain Sensor, if any, whereas the association with the RF Remote Control, if any, remains unaffected. To RESET, press both arrows at the same time and hold for 10 seconds, until all the symbols light up in sequence (1).
To reset the RF remote control, insert a pointy object in hole S1 and press both arrows at the same time and hold for 10 seconds (2).
- FR RÉ-DÉMARRAGE.** Le RÉ-DEMARRAGE, c'est-à-dire le rétablissement des paramètres d'usine, efface tous les programmes d'arrosage et la combinaison avec le pluviomètre Rain Sensor RF, tandis que la combinaison éventuelle avec la Radiocommande RF reste active. Pour effectuer le RESET, appuyez simultanément sur les flèches pendant 10 secondes, jusqu'à l'apparition de tous les symboles éclairés en séquence (1).
Pour réinitialiser la Radiocommande RF, insérez un objet pointu dans le trou S1 et simultanément appuyez sur les flèches pendant 10 secondes (2).
- DE RESET.** Der RESET-Vorgang, d. h. das Zurücksetzen auf die Fabrikeinstellungen, löscht alle Bewässerungsprogramme und die Zuweisung zum Rain Sensor RF, während die eventuelle Zuweisung mit der Funk-Fernbedienung erhalten bleibt. Zum Vornehmen des RESET drücken Sie die Pfeiltasten gleichzeitig für 10 Sekunden, bis nacheinander alle Symbole aufleuchten (1).
Zum Zurücksetzen der Funk-Fernbedienung stecken Sie einen spitzen Gegenstand in das kleine Loch S1 und drücken Sie gleichzeitig die Pfeiltasten 10 Sekunden lang (2).
- ES RESET.** El reset, es decir, el restablecimiento de la configuración de fábrica, borra todos los programas de riego y la asociación con el sensor de lluvia RF pero la asociación con el mando a distancia RF se conserva. Para efectuar el RESET, pulse simultáneamente las flechas durante 10 segundos, hasta que aparezcan todos los símbolos encendidos en secuencia (1).
Para resetear el mando a distancia RF, introduzca un objeto puntiagudo en el agujero S1 y pulse al mismo tiempo las dos flechas durante 10 segundos (2).

①

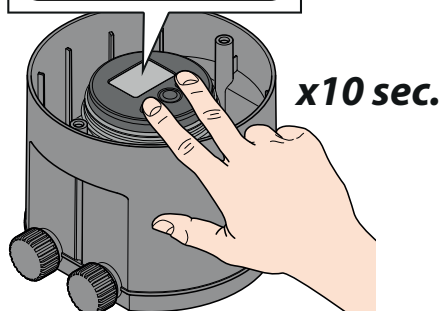
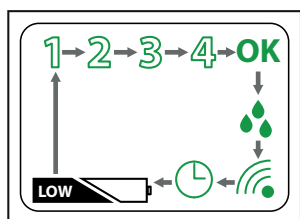

②

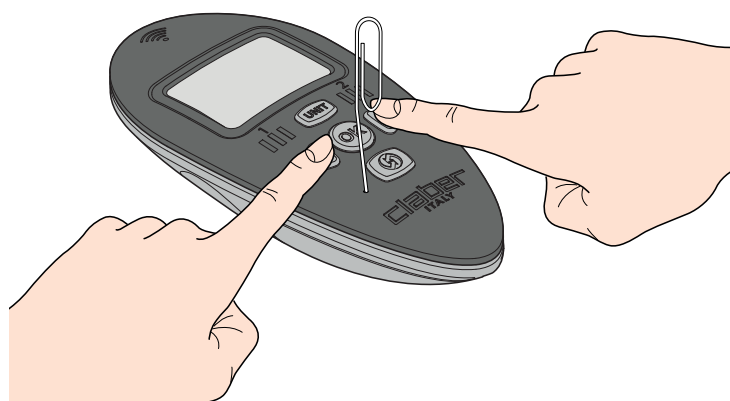

- IT PULIZIA E MANUTENZIONE.** Durante i periodi invernali e di inattività chiudere il rubinetto o la saracinesca a monte, accedere al modulo di comando e aprire manualmente in sequenza tutte le 4 linee per scaricare l'acqua. Togliere il programmatore e riporlo in un luogo asciutto, dove la temperatura non sia inferiore a 3 °C e rimuovere le batterie.
- UK CLEANING AND MAINTENANCE.** In winter or long periods of inactivity close the tap or the gate valve upstream, access the control unit and manually open all 4 lines in sequence to drain the water. Remove the water timer, store it in a dry area where the temperature does not fall below 3 °C and remove the batteries.
- FR NETTOYAGE ET ENTRETIEN.** Durant les périodes hivernales et d'inactivité fermez le robinet ou la vanne en amont ; accédez au module de commande et ouvrez manuellement en séquence les 4 lignes pour évacuer l'eau. Enlevez le programmeur et placez-le dans un endroit sec, avec une température non inférieure à 3 °C, puis retirez les piles.
- DE REINIGUNG UND WARTUNG.** Vor dem ersten Frost bzw. einer längere Zeit der Nichtnutzung schließen Sie den vorgelagerten Wasserhahn oder Sperrschieber, und öffnen Sie am Steuermodul manuell nacheinander alle 4 Kreise, um das enthaltene Wasser abzulassen. Entfernen Sie den Bewässerungscomputer, verstauen Sie ihn an einem trockenen Ort, an dem die Temperatur nicht unter 3 °C fällt, und entfernen Sie die Batterien.
- ES LIMPIEZA Y MANTENIMIENTO.** Durante los periodos de invierno y de inactividad cierre la llave o válvula de compuerta situada aguas arriba, acceda al módulo de mando y abra manualmente en secuencia las 4 líneas para vaciar el agua. Retire el programador, extraiga las pilas y guárdelo todo en un lugar seco, donde la temperatura no baje de 3 °C.

